

# Sun Ultra™ 10 With Preinstalled Software Getting Started Guide

---

*Guide pour le démarrage des logiciels préinstallés*  
*Anleitung zur Verwendung der vorinstallierten Software*  
*Guida introduttiva al software preinstallato*  
*Guía de puesta en marcha con software preinstalado*  
*Komma igång - förinstallerat program*

ご使用にあたって

시스템 시작안내서

已事先安裝軟體的使用手冊

帶有預裝軟體的啓用手冊



THE NETWORK IS THE COMPUTER™

**Sun Microsystems, Inc.**  
901 San Antonio Road  
Palo Alto, CA 94303-4900 USA  
650 960-1300 Fax 650 969-9131

Part No. 806-0163-13  
April 2001, Revision A



Send comments about this document to: [docfeedback@sun.com](mailto:docfeedback@sun.com)

Copyright 2001 Sun Microsystems, Inc., 901 San Antonio Road • Palo Alto, CA 94303 USA. All rights reserved.

This product or document is protected by copyright and distributed under licenses restricting its use, copying, distribution, and decompilation. No part of this product or document may be reproduced in any form by any means without prior written authorization of Sun and its licensors, if any. Third-party software, including font technology, is copyrighted and licensed from Sun suppliers.

Parts of the product may be derived from Berkeley BSD systems, licensed from the University of California. UNIX is a registered trademark in the U.S. and other countries, exclusively licensed through X/Open Company, Ltd.

Sun, Sun Microsystems, the Sun logo, AnswerBook, Java, the Java Coffee Cup logo, Java Development Kit, Java Plug-In, Java 3D, Java Media FrameWork, Java Communications API, Ultra, ShowMe How, ShowMe TV, OpenBoot, JumpStart, SunForum, mediaLib, StarOffice, and Solaris are trademarks, registered trademarks, or service marks of Sun Microsystems, Inc. in the U.S. and other countries. All SPARC trademarks are used under license and are trademarks or registered trademarks of SPARC International, Inc. in the U.S. and other countries. Products bearing SPARC trademarks are based upon an architecture developed by Sun Microsystems, Inc.

The OPEN LOOK and Sun™ Graphical User Interface was developed by Sun Microsystems, Inc. for its users and licensees. Sun acknowledges the pioneering efforts of Xerox in researching and developing the concept of visual or graphical user interfaces for the computer industry. Sun holds a non-exclusive license from Xerox to the Xerox Graphical User Interface, which license also covers Sun's licensees who implement OPEN LOOK GUIs and otherwise comply with Sun's written license agreements.

**RESTRICTED RIGHTS:** Use, duplication, or disclosure by the U.S. Government is subject to restrictions of FAR 52.227-14(g)(2)(6/87) and FAR 52.227-19(6/87), or DFAR 252.227-7015(b)(6/95) and DFAR 227.7202-3(a).

DOCUMENTATION IS PROVIDED "AS IS" AND ALL EXPRESS OR IMPLIED CONDITIONS, REPRESENTATIONS AND WARRANTIES, INCLUDING ANY IMPLIED WARRANTY OF MERCHANTABILITY, FITNESS FOR A PARTICULAR PURPOSE OR NON-INFRINGEMENT, ARE DISCLAIMED, EXCEPT TO THE EXTENT THAT SUCH DISCLAIMERS ARE HELD TO BE LEGALLY INVALID.



Please  
Recycle



Adobe PostScript

## Safety Agency Compliance Statements

Read this section before beginning any procedure. The following text provides safety precautions to follow when installing a Sun Microsystems product.

### Safety Precautions

For your protection, observe the following safety precautions when setting up your equipment:

- Follow all cautions and instructions marked on the equipment.
- Ensure that the voltage and frequency of your power source match the voltage and frequency inscribed on the equipment's electrical rating label.
- Never push objects of any kind through openings in the equipment. Dangerous voltages may be present. Conductive foreign objects could produce a short circuit that could cause fire, electric shock, or damage to your equipment.

### Symbols

The following symbols may appear in this book:



**Caution** – There is risk of personal injury and equipment damage. Follow the instructions.



**Caution** – Hot surface. Avoid contact. Surfaces are hot and may cause personal injury if touched.



**Caution** – Hazardous voltages are present. To reduce the risk of electric shock and danger to personal health, follow the instructions.



**On** – Applies AC power to the system.

Depending on the type of power switch your device has, one of the following symbols may be used:



**Off** – Removes AC power from the system.



**Standby** – The On/Standby switch is in the *standby* position.

### Modifications to Equipment

Do not make mechanical or electrical modifications to the equipment. Sun Microsystems is not responsible for regulatory compliance of a modified Sun product.

## Placement of a Sun Product



**Caution** – Do not block or cover the openings of your Sun product. Never place a Sun product near a radiator or heat register. Failure to follow these guidelines can cause overheating and affect the reliability of your Sun product.



**Caution** – The workplace-dependent noise level defined in DIN 45 635 Part 1000 must be 70Db(A) or less.

## SELV Compliance

Safety status of I/O connections comply to SELV requirements.

## Power Cord Connection



**Caution** – Sun products are designed to work with single-phase power systems having a grounded neutral conductor. To reduce the risk of electric shock, do not plug Sun products into any other type of power system. Contact your facilities manager or a qualified electrician if you are not sure what type of power is supplied to your building.



**Caution** – Not all power cords have the same current ratings. Household extension cords do not have overload protection and are not meant for use with computer systems. Do not use household extension cords with your Sun product.



**Caution** – Your Sun product is shipped with a grounding type (three-wire) power cord. To reduce the risk of electric shock, always plug the cord into a grounded power outlet.

The following caution applies only to devices with a **Standby** power switch:



**Caution** – The power switch of this product functions as a standby type device only. The power cord serves as the primary disconnect device for the system. Be sure to plug the power cord into a grounded power outlet that is nearby the system and is readily accessible. Do not connect the power cord when the power supply has been removed from the system chassis.

## Lithium Battery



**Caution** – On Sun CPU boards, there is a lithium battery molded into the real-time clock, SGS No. MK48T59Y, MK48TXXB-XX, MK48T18-XXXPCZ, M48T59W-XXXPCZ, or MK48T08. Batteries are not customer replaceable parts. They may explode if mishandled. Do not dispose of the battery in fire. Do not disassemble it or attempt to recharge it.

## Battery Pack



**Caution** - There is a sealed lead acid battery in Ultra 10 units. Portable Energy Products No. TLC02V50. There is danger of explosion if the battery pack is mishandled or incorrectly replaced. Replace only with the same type of Sun Microsystems battery pack. Do not disassemble it or attempt to recharge it outside the system. Do not dispose of the battery in fire. Dispose of the battery properly in accordance with local regulations.

## System Unit Cover

You must remove the cover of your Sun computer system unit in order to add cards, memory, or internal storage devices. Be sure to replace the top cover before powering up your computer system.



**Caution** – Do not operate Sun products without the top cover in place. Failure to take this precaution may result in personal injury and system damage.

## Laser Compliance Notice

Sun products that use laser technology comply with Class 1 laser requirements.

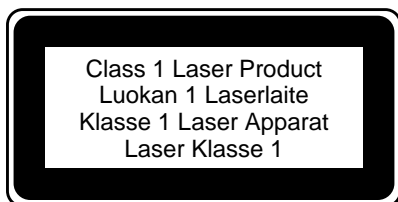

## CD-ROM



**Caution** – Use of controls, adjustments, or the performance of procedures other than those specified herein may result in hazardous radiation exposure.

## Conformité aux normes de sécurité

Ce texte traite des mesures de sécurité qu'il convient de prendre pour l'installation d'un produit Sun Microsystems.

### Mesures de sécurité

Pour votre protection, veuillez prendre les précautions suivantes pendant l'installation du matériel :

- Suivre tous les avertissements et toutes les instructions inscrites sur le matériel.
- Vérifier que la tension et la fréquence de la source d'alimentation électrique correspondent à la tension et à la fréquence indiquées sur l'étiquette de classification de l'appareil.
- Ne jamais introduire d'objets quels qu'ils soient dans une des ouvertures de l'appareil. Vous pourriez vous trouver en présence de hautes tensions dangereuses. Tout objet conducteur introduit de la sorte pourrait produire un court-circuit qui entraînerait des flammes, des risques d'électrocution ou des dégâts matériels.

### Symboles

Vous trouverez ci-dessous la signification des différents symboles utilisés :



**Attention** : risques de blessures corporelles et de dégâts matériels. Veuillez suivre les instructions.



**Attention** : surface à température élevée. Evitez le contact. La température des surfaces est élevée et leur contact peut provoquer des blessures corporelles.



**Attention** : présence de tensions dangereuses. Pour éviter les risques d'électrocution et de danger pour la santé physique, veuillez suivre les instructions.



**MARCHE** – Votre système est sous tension (courant alternatif).

Un des symboles suivants sera peut-être utilisé en fonction du type d'interrupteur de votre système:



**ARRET** – Votre système est hors tension (courant alternatif).



**VEILLEUSE** – L'interrupteur Marche/Veilleuse est en position « Veilleuse ».

## Modification du matériel

Ne pas apporter de modification mécanique ou électrique au matériel. Sun Microsystems n'est pas responsable de la conformité réglementaire d'un produit Sun qui a été modifié.

## Positionnement d'un produit Sun



**Attention** : pour assurer le bon fonctionnement de votre produit Sun et pour l'empêcher de surchauffer, il convient de ne pas obstruer ni recouvrir les ouvertures prévues dans l'appareil. Un produit Sun ne doit jamais être placé à proximité d'un radiateur ou d'une source de chaleur.



**Attention** : Le niveau de pression acoustique au poste de travail s'élève selon la norme DIN 45 635 section 1000, à 70 dB (A) ou moins.

## Conformité SELV

Sécurité : les raccordements E/S sont conformes aux normes SELV.

## Connexion du cordon d'alimentation



**Attention** : les produits Sun sont conçus pour fonctionner avec des alimentations monophasées munies d'un conducteur neutre mis à la terre. Pour écarter les risques d'électrocution, ne pas brancher de produit Sun dans un autre type d'alimentation secteur. En cas de doute quant au type d'alimentation électrique du local, veuillez vous adresser au directeur de l'exploitation ou à un électricien qualifié.



**Attention** : tous les cordons d'alimentation n'ont pas forcément la même puissance nominale en matière de courant. Les rallonges d'usage domestique n'offrent pas de protection contre les surcharges et ne sont pas prévues pour les systèmes d'ordinateurs. Ne pas utiliser de rallonge d'usage domestique avec votre produit Sun.



**Attention** : votre produit Sun a été livré équipé d'un cordon d'alimentation à trois fils (avec prise de terre). Pour écarter tout risque d'électrocution, branchez toujours ce cordon dans une prise mise à la terre.

L'avertissement suivant s'applique uniquement aux systèmes équipés d'un interrupteur VEILLEUSE:



**Attention** : le commutateur d'alimentation de ce produit fonctionne comme un dispositif de mise en veille uniquement. C'est la prise d'alimentation qui sert à mettre le produit hors tension. Veillez donc à installer le produit à proximité d'une prise murale facilement accessible. Ne connectez pas la prise d'alimentation lorsque le châssis du système n'est plus alimenté.

## Batterie au lithium



**Attention** : sur les cartes CPU Sun, une batterie au lithium (référence MK48T59Y, MK48TXXB-XX, MK48T18-XXXPCZ, M48T59W-XXXPCZ, ou MK48T08.) a été moulée dans l'horloge temps réel SGS. Les batteries ne sont pas des pièces remplaçables par le client. Elles risquent d'exploser en cas de mauvais traitement. Ne pas jeter la batterie au feu. Ne pas la démonter ni tenter de la recharger.

## Bloc-batterie



**Attention** -Les unités Ultra 10 contiennent une batterie étanche au plomb (produits énergétiques portatifs n°TLC02V50). Il existe un risque d'explosion si ce bloc-batterie est manipulé de façon erronée ou mal mis en place. Ne remplacez ce bloc que par un bloc-batterie Sun Microsystems du même type. Ne le démontez pas et n'essayez pas de le recharger hors du système. Ne faites pas brûler la batterie mais mettez-la au rebut conformément aux réglementations locales en vigueur.

## Couvercle

Pour ajouter des cartes, de la mémoire, ou des unités de stockage internes, vous devrez démonter le couvercle de l'unité système Sun. Ne pas oublier de remettre ce couvercle en place avant de mettre le système sous tension.



**Attention** : il est dangereux de faire fonctionner un produit Sun sans le couvercle en place. Si l'on néglige cette précaution, on encourt des risques de blessures corporelles et de dégâts matériels.

## Conformité aux certifications Laser

Les produits Sun qui font appel aux technologies lasers sont conformes aux normes de la classe 1 en la matière.

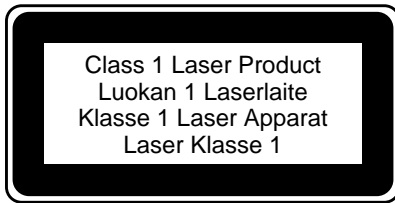

## CD-ROM



**Attention** – L'utilisation de contrôles, de réglages ou de performances de procédures autre que celle spécifiée dans le présent document peut provoquer une exposition à des radiations dangereuses.

## Einhaltung sicherheitsbehördlicher Vorschriften

Auf dieser Seite werden Sicherheitsrichtlinien beschrieben, die bei der Installation von Sun-Produkten zu beachten sind.

### Sicherheitsvorkehrungen

Treffen Sie zu Ihrem eigenen Schutz die folgenden Sicherheitsvorkehrungen, wenn Sie Ihr Gerät installieren:

- Beachten Sie alle auf den Geräten angebrachten Warnhinweise und Anweisungen.
- Vergewissern Sie sich, daß Spannung und Frequenz Ihrer Stromquelle mit der Spannung und Frequenz übereinstimmen, die auf dem Etikett mit den elektrischen Nennwerten des Geräts angegeben sind.
- Stecken Sie auf keinen Fall irgendwelche Gegenstände in Öffnungen in den Geräten. Leitfähige Gegenstände könnten aufgrund der möglicherweise vorliegenden gefährlichen Spannungen einen Kurzschluß verursachen, der einen Brand, Stromschlag oder Geräteschaden herbeiführen kann.

### Symbole

Die Symbole in diesem Handbuch haben folgende Bedeutung:



**Achtung** – Gefahr von Verletzung und Geräteschaden. Befolgen Sie die Anweisungen.



**Achtung** – Hohe Temperatur. Nicht berühren, da Verletzungsgefahr durch heiße Oberfläche besteht.



**Achtung** – Gefährliche Spannungen. Anweisungen befolgen, um Stromschläge und Verletzungen zu vermeiden.



**Ein** – Setzt das System unter Wechselstrom.

Je nach Netzschaltertyp an Ihrem Gerät kann eines der folgenden Symbole benutzt werden:



**Aus** – Unterbricht die Wechselstromzufuhr zum Gerät.



**Wartezustand** (Stand-by-Position) - Der Ein-/Wartezustand-Schalter steht auf Wartezustand. Änderungen an Sun-Geräten.

Nehmen Sie keine mechanischen oder elektrischen Änderungen an den Geräten vor. Sun Microsystems, übernimmt bei einem Sun-Produkt, das geändert wurde, keine Verantwortung für die Einhaltung behördlicher Vorschriften

### Aufstellung von Sun-Geräten



**Achtung** – Um den zuverlässigen Betrieb Ihres Sun-Geräts zu gewährleisten und es vor Überhitzung zu schützen, dürfen die Öffnungen im Gerät nicht blockiert oder verdeckt werden. Sun-Produkte sollten niemals in der Nähe von Heizkörpern oder Heizluftklappen aufgestellt werden.



**Achtung** – Der arbeitsplatzbezogene Schalldruckpegel nach DIN 45 635 Teil 1000 beträgt 70Db(A) oder weniger.

### Einhaltung der SELV-Richtlinien

Die Sicherung der I/O-Verbindungen entspricht den Anforderungen der SELV-Spezifikation.

## Anschluß des Netzkabels



**Achtung** – Sun-Produkte sind für den Betrieb an Einphasen-Stromnetzen mit geerdetem Nulleiter vorgesehen. Um die Stromschlaggefahr zu reduzieren, schließen Sie Sun-Produkte nicht an andere Stromquellen an. Ihr Betriebsleiter oder ein qualifizierter Elektriker kann Ihnen die Daten zur Stromversorgung in Ihrem Gebäude geben.



**Achtung** – Nicht alle Netzkabel haben die gleichen Nennwerte. Herkömmliche, im Haushalt verwendete Verlängerungskabel besitzen keinen Überlastungsschutz und sind daher für Computersysteme nicht geeignet.



**Achtung** – Ihr Sun-Gerät wird mit einem dreidadrigen Netzkabel für geerdete Netzsteckdosen geliefert. Um die Gefahr eines Stromschlags zu reduzieren, schließen Sie das Kabel nur an eine fachgerecht verlegte, geerdete Steckdose an.

Die folgende Warnung gilt nur für Geräte mit Wartezustand-Schalter:



**Achtung** – Der Ein/Aus-Schalter dieses Geräts schaltet nur auf Wartezustand (Stand-By-Modus). Um die Stromzufuhr zum Gerät vollständig zu unterbrechen, müssen Sie das Netzkabel von der Steckdose abziehen. Schließen Sie den Stecker des Netzkabels an eine in der Nähe befindliche, frei zugängliche, geerdete Netzsteckdose an. Schließen Sie das Netzkabel nicht an, wenn das Netzteil aus der Systemeinheit entfernt wurde.

## Lithiumbatterie



**Achtung** – CPU-Karten von Sun verfügen über eine Echtzeituhr mit integrierter Lithiumbatterie (Teile-Nr. MK48T59Y, MK48TXXB-XX, MK48T18-XXXPCZ, M48T59W-XXXPCZ, oder MK48T08). Diese Batterie darf nur von einem qualifizierten Servicetechniker ausgewechselt werden, da sie bei falscher Handhabung explodieren kann. Werfen Sie die Batterie nicht ins Feuer. Versuchen Sie auf keinen Fall, die Batterie auszubauen oder wiederaufzuladen.

## Batterien



**Achtung** – Die Geräte Ultra 10 von Sun enthalten auslaufsichere Bleiakkumulatoren. Produkt-Nr. TLC02V50 für portable Stromversorgung. Werden bei der Behandlung oder beim Austausch der Batterie Fehler gemacht, besteht Explosionsgefahr. Batterie nur gegen Batterien gleichen Typs von Sun Microsystems austauschen. Nicht demontieren und nicht versuchen, die Batterie außerhalb des Geräts zu laden. Batterie nicht ins Feuer werfen. Ordnungsgemäß entsprechend den vor Ort geltenden Vorschriften entsorgen.

## Gehäuseabdeckung

Sie müssen die obere Abdeckung Ihres Sun-Systems entfernen, um interne Komponenten wie Karten, Speicherchips oder Massenspeicher hinzuzufügen. Bringen Sie die obere Gehäuseabdeckung wieder an, bevor Sie Ihr System einschalten.



**Achtung** – Bei Betrieb des Systems ohne obere Abdeckung besteht die Gefahr von Stromschlag und Systemschäden.

## Einhaltung der Richtlinien für Laser

Sun-Produkte, die mit Laser-Technologie arbeiten, entsprechen den Anforderungen der Laser Klasse 1.

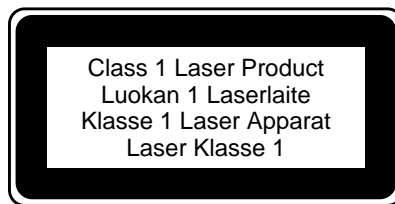

## CD-ROM



**Warnung** – Die Verwendung von anderen Steuerungen und Einstellungen oder die Durchführung von Prozeduren, die von den hier beschriebenen abweichen, können gefährliche Strahlungen zur Folge haben.

## Conformità alle norme di sicurezza

Leggere questa sezione prima di iniziare qualsiasi procedura. Il testo che segue riporta le norme di sicurezza da seguire nell'installazione dei prodotti Sun Microsystems, Inc.

## Norme di sicurezza

Per la propria sicurezza, osservare le seguenti norme durante l'installazione dell'apparecchiatura.

- Rispettare tutte le avvertenze e le istruzioni indicate sull'apparecchiatura.
- Accertarsi che la tensione e la frequenza della rete di alimentazione corrispondano a quelle indicate sulla targhetta riportante le caratteristiche elettriche dell'apparecchiatura.
- Non inserire mai alcun oggetto di alcun tipo nelle aperture dell'apparecchiatura. Possono essere presenti delle tensioni pericolose. Degli oggetti esterni potrebbero causare un cortocircuito che potrebbe a sua volta causare un incendio, una scossa elettrica o danni all'apparecchiatura.

## Simboli

In questo manuale appaiono i seguenti simboli.



**Attenzione** - Pericolo di lesioni alle persone e danni alle cose. Seguire le istruzioni.



**Attenzione** - Superficie bollente. Evitare il contatto. Le superfici sono bollenti e possono causare lesioni se toccate.



**Attenzione** - Sono presenti tensioni pericolose. Per ridurre il rischio di folgorazione e proteggere la propria incolumità, seguire le istruzioni.



**On (Acceso)** - Applica l'alimentazione in c.a. al sistema.

A seconda del tipo di interruttore di accensione del dispositivo, è possibile che venga utilizzato uno dei seguenti simboli.



**Off (Spento)** - Interrompe l'erogazione di alimentazione in c.a. al sistema.



**Standby** - L'interruttore di accensione/attesa si trova nella posizione di attesa.

## Modifiche al prodotto

Non apportare modifiche meccaniche o elettriche al prodotto. Sun Microsystems non garantisce la conformità alle norme dei prodotti modificati.

## Installazione di un prodotto Sun



**Attenzione** - Non bloccare o coprire le aperture del prodotto Sun. Non collocare mai un prodotto Sun vicino ad un calorifero o a un generatore di calore. Il mancato rispetto di tali indicazioni può causare il surriscaldamento e influire negativamente sull'affidabilità del prodotto Sun.



**Attenzione** - Il livello di rumore del posto di lavoro come definito nel DIN 45 635 Parte 1000 deve essere 70 db(A) o inferiore.

## Conformità alle norme SELV

Le condizioni di sicurezza delle connessioni I/O sono conformi ai requisiti SELV.

## Collegamento del cavo di alimentazione



**Attenzione** - I prodotti Sun sono progettati per sistemi di alimentazione monofase con un conduttore neutro collegato a terra. Per ridurre il rischio di scosse elettriche, non collegare i prodotti Sun ad altri sistemi di alimentazione. Se non si è sicuri del tipo di sistema di alimentazione in uso, rivolgersi al responsabile della manutenzione o ad un elettricista qualificato.



**Attenzione** - Non tutti i cavi di alimentazione hanno la stessa corrente nominale. Con i prodotti Sun, evitare l'uso di prolunghe di tipo domestico. Tali prolunghe sono generalmente sprovviste di protezione dai sovraccarichi e non sono previste per l'uso con sistemi informatici.



**Attenzione** - L'apparecchio Sun viene fornito con un cavo di alimentazione provvisto di collegamento a terra (a 3 fili). Per ridurre il rischio di scosse elettriche, collegare il cavo ad una presa munita di messa a terra.

Le seguenti indicazioni valgono solo per i dispositivi dotati di un interruttore di accensione con la funzione **Standby**.





---

**Attenzione** – L'interruttore di alimentazione del sistema funziona solo come dispositivo di tipo stand-by. Il cavo di alimentazione funge da dispositivo principale di scollegamento dalla rete di alimentazione per il sistema. Accertarsi che il cavo di alimentazione sia collegato ad una presa munita di messa a terra vicina al sistema, e che sia facilmente accessibile. Non collegare il cavo di alimentazione se l'alimentatore è stato rimosso dal telaio del sistema.

---

## Batteria al litio



---

**Attenzione** – Sulle schede CPU della Sun è presente una batteria al litio incorporata nell'orologio in tempo reale, SGS No. MK48T59Y, MK48TXXB-XX, MK48T18-XXXPCZ, M48T59W-XXXPCZ o MK48T08. Le batterie non sono componenti che possono essere sostituiti dall'utente. Se non sono maneggiate in modo appropriato esiste il rischio di esplosione. Non gettare la batteria su una fiamma viva, non smontarla e non tentare di ricaricarla.

---

## Pacco delle batterie



---

**Attenzione** – Nelle unità Ultra 10, Portable Energy Products No. TLC02V50 è presente una batteria all'acido di piombo isolata. Esiste il pericolo di esplosione se il pacco delle batterie non viene maneggiato o sostituito in modo appropriato. Sostituire solo con lo stesso tipo di pacco delle batterie della Sun Microsystems. Non smontarlo o tentare di ricaricarlo all'esterno del sistema. Non gettare la batteria su una fiamma viva, e eliminarla in modo appropriato in base alle leggi locali.

---

## Coperchio del sistema

È necessario rimuovere il pannello di copertura del computer Sun per aggiungere schede, memoria o dispositivi interni di memorizzazione, accertarsi di riposizionare il pannello di copertura nella sua sede. Prima di accendere il computer.



---

**Attenzione** – Non utilizzare i prodotti Sun senza il pannello di copertura superiore montato. Il mancato rispetto di questa precauzione può provocare lesioni alla persona e danni al sistema.

---

## Avviso di conformità del laser

I prodotti Sun che utilizzano la tecnologia laser sono conformi ai requisiti dei laser di Classe 1.

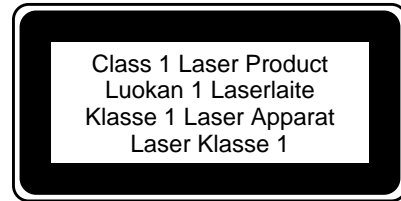

## CD-ROM



---

**Attenzione** – L'uso di controlli, regolazioni o l'esecuzione di procedure non descritte in questa pubblicazione possono risultare nell'esposizione a radiazioni pericolose.

---

## Normativas de seguridad

El siguiente texto incluye las medidas de seguridad que se deben seguir cuando se instale algún producto de Sun Microsystems.

## Precauciones de seguridad

Para su protección, observe las siguientes medidas de seguridad cuando manipule su equipo:

- Siga todas las avisos e instrucciones marcados en el equipo.
- Asegúrese de que el voltaje y la frecuencia de la red eléctrica concuerdan con las descritas en las etiquetas de especificaciones eléctricas del equipo.
- No introduzca nunca objetos de ningún tipo a través de los orificios del equipo. Puede haber voltajes peligrosos. Los objetos extraños conductores de la electricidad pueden producir cortocircuitos que provoquen un incendio, descargas eléctricas o daños en el equipo.

## Símbolos

En este libro aparecen los siguientes símbolos:



---

**Precaución** – Existe el riesgo de lesiones personales y daños al equipo. Siga las instrucciones.

---



---

**Precaución** – Superficie caliente. Evite el contacto. Las superficies están calientes y pueden causar daños personales si se tocan.

---



---

**Precaución** – Voltaje peligroso presente. Para reducir el riesgo de descarga y daños para la salud siga las instrucciones.

---



---

**Encendido** – Aplica la alimentación de CA al sistema.

---

Según el tipo de interruptor de encendido que su equipo tenga, es posible que se utilice uno de los siguientes símbolos:



---

**Apagado** – Elimina la alimentación de CA del sistema.

---



---

**En espera** – El interruptor de Encendido/En espera se ha colocado en la posición de *En espera*.

---

## Modificaciones en el equipo

No realice modificaciones de tipo mecánico o eléctrico en el equipo. Sun Microsystems no se hace responsable del cumplimiento de las normativas de seguridad en los equipos Sun modificados.

## Ubicación de un producto Sun



---

**Precaución** – Para asegurar la fiabilidad de funcionamiento de su producto Sun y para protegerlo de sobrecalentamientos no deben obstruirse o taparse las rejillas del equipo. Los productos Sun nunca deben situarse cerca de radiadores o de fuentes de calor.

---



---

**Precaución** – De acuerdo con la norma DIN 45 635, Parte 1000, se admite un nivel de presión acústica para puestos de trabajo máximo de 70Db(A).

---

## Cumplimiento de la normativa SELV

El estado de la seguridad de las conexiones de entrada/salida cumple los requisitos de la normativa SELV.

## Conexión del cable de alimentación eléctrica



---

**Precaución** – Los productos Sun están diseñados para trabajar en una red eléctrica monofásica con toma de tierra. Para reducir el riesgo de descarga eléctrica, no conecte los productos Sun a otro tipo de sistema de alimentación eléctrica. Póngase en contacto con el responsable de mantenimiento o con

---

un electricista cualificado si no está seguro del sistema de alimentación eléctrica del que se dispone en su edificio.

---



---

**Precaución** – No todos los cables de alimentación eléctrica tienen la misma capacidad. Los cables de tipo doméstico no están provistos de protecciones contra sobrecargas y por tanto no son apropiados para su uso con computadores. No utilice alargadores de tipo doméstico para conectar sus productos Sun.

---



---

**Precaución** – Con el producto Sun se proporciona un cable de alimentación de tres cables con toma de tierra. Para reducir el riesgo de descargas eléctricas conéctelo siempre a un enchufe con toma de tierra.

---

La siguiente advertencia se aplica solamente a equipos con un interruptor de encendido que tenga una posición **En espera**:



---

**Precaución** – El interruptor de encendido de este producto funciona exclusivamente como un dispositivo de puesta en espera. El enchufe de la fuente de alimentación está diseñado para ser el elemento primario de desconexión del equipo. El equipo debe instalarse cerca del enchufe de forma que este último pueda ser fácil y rápidamente accesible. No conecte el cable de alimentación cuando se ha retirado la fuente de alimentación del chasis del sistema.

---

## Batería de litio



---

**Precaución** – En las placas de CPU Sun hay una batería de litio insertada en el reloj de tiempo real, tipo SGS Núm. MK48T59Y, MK48TXXB-XX, MK48T18-XXXPCZ, M48T59W-XXXPCZ, o MK48T08. Las baterías no son elementos reemplazables por el propio cliente. Pueden explotar si se manipulan de forma errónea. No arroje las baterías al fuego. No las abra ni intente recargarlas.

---

## Paquete de pilas



**Precaución** – Las unidades Ultra 10 contienen una pila de plomo sellada, Productos de energía portátil n° TLC02V50. Existe riesgo de estallido si el paquete de pilas se maneja sin cuidado o se sustituye de manera indebida. Las pilas sólo deben sustituirse por el mismo tipo de paquete de pilas de Sun Microsystems. No las desmonte ni intente recargarlas fuera del sistema. No arroje las pilas al fuego. Deséchelas siguiendo el método indicado por las disposiciones vigentes.

## Tapa de la unidad del sistema

Debe quitar la tapa del sistema cuando sea necesario añadir tarjetas, memoria o dispositivos de almacenamiento internos. Asegúrese de cerrar la tapa superior antes de volver a encender el equipo.



**Precaución** – Es peligroso hacer funcionar los productos Sun sin la tapa superior colocada. El hecho de no tener en cuenta esta precaución puede ocasionar daños personales o perjudicar el funcionamiento del equipo.

## Aviso de cumplimiento con requisitos de láser

Los productos Sun que utilizan la tecnología de láser cumplen con los requisitos de láser de Clase 1.

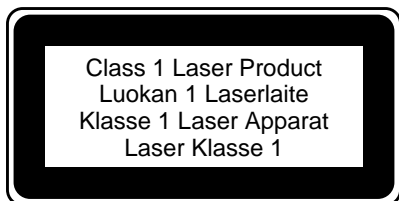

## CD-ROM



**Precaución** – El manejo de los controles, los ajustes o la ejecución de procedimientos distintos a los aquí especificados pueden exponer al usuario a radiaciones peligrosas.

## Meddelanden i enlighet med krav från säkerhetsorgan

Läs detta avsnitt innan du påbörjar några åtgärder. Följande text innehåller de säkerhetsåtgärder som du bör iaktta när du installerar en produkt från Sun Microsystems.

## Säkerhetsåtgärder

För att inte utsätta dig för fara, bör du iaktta följande säkerhetsåtgärder när du installerar utrustningen:

- Följ de varningstexter och instruktioner som finns på utrustningen.
- Kontrollera att nätspänning och -frekvens i eluttag stämmer med den nätspänning och -frekvens som är angiven på utrustningens märkdataetikett.
- För aldrig in föremål av något slag i någon öppning på utrustningen. Farlig spänning kan förekomma. Konduktiva främmande föremål kan skapa kortslutning som kan leda till brand, elstöt eller skada på utrustningen.

## Symboler

Nedanstående symboler kan förekomma i detta dokument:



**Varning** – Risk för personskada eller för skada på utrustningen. Följ instruktionerna noga.



**Varning** – Het yta. Undvik kontakt. Ytorna är heta och kan orsaka personskada om de vidrörs.



**Varning** – Farlig spänning föreligger. Följ anvisningarna för att minska risken för elstöt och personskada.



**On (På)** – Förser systemet med växelström.

Beroende på vilken typ av strömbrytare som enheten är försedd med används eventuellt en av nedanstående symboler:



**Off (Av)** – Bryter växelströmmen till systemet.



**Standby (Vänteläge)** – Brytaren Till/Vänteläge står i läget vänteläge.

## Modifiering av utrustningen

Gör inga mekaniska eller elektriska modifieringar av utrustningen. Sun Microsystems är inte ansvarig för att modifierad utrustning uppfyller föreskrivna regler.

## Placering av Sun-utrustning



**Varning** – Täck inte igen eller blockera öppningarna på din Sun-produkt. Placera aldrig en Sun-produkt nära ett värmeelement eller -utsläpp. Om du inte följer dessa riktlinjer kan enheten överhettas, vilket kan påverka tillförlitligheten hos Sun-produkten.



**Varning** – Den arbetsplatsberoende bullernivå som definierats i DIN 45 635del 1000 måste vara 70 dB(A) eller lägre.

## SELV-standard

Säkerheten på in- och utgående portar motsvarar de krav som ställs enligt standarden SELV.

## Nätsladdar



**Varning** – Suns produkter är konstruerade för att anslutas till jordade enfasväxelströmsuttag. Anslut aldrig Sun-produkter till någon annan form av uttag, eftersom det kan medföra risk för stötar. Om du är osäker på vilken typ av nätström fastigheten är försedd med ska du fråga någon ansvarig person eller en elektriker.



**Varning** – Alla typer av nätsladdar tål inte lika hög spänning och strömstyrka. Förlängningssladdar för hemmabruk är inte försedda med skydd mot överbelastning och är därför inte lämpliga för datorer. Använd inte sådana förlängningssladdar till Sun-produkter.



**Varning** – Suns produkter levereras med en jordad nätsladd (med tre ledare). Anslut alltid sladden till ett jordat uttag, så minskar du risken att få stötar.

Följande varning gäller bara för apparater med en **Vänteläge**-strömbrytare:



**Varning** – Strömbrytaren på den här produkten ställer endast nätdelen i vänteläge. Nätsladden tjänar som det primära fränkopplingsdonet för systemet. Se till att du ansluter nätsladden till ett jordat, tillgängligt uttag i närheten av systemet. Anslut inte nätsladden när strömförsörjningsenheten har tagits ut ur systemchassit.

## Litiumbatteri



**Varning** – På Suns processorkretskort finns ett litiumbatteri ingjutet i realtidsklockan, SGS nr MK48T59Y, MK48TXXB-XX, MK48T18-XXXPCZ, M48T59W-XXXPCZ eller MK48T08. Batterier kan inte bytas ut av kunden. De kan explodera om de behandlas fel. Kassera inte batteriet i öppen eld. Tag inte isär det och försök inte heller att ladda det.

## Batterienhet



**Varning** – Ultra 10-enheter är försedda med ett förseglat blybatteri. Bärbara energiprodukter nr TLC02V50. Det finns risk för explosion om batterienheten hanteras eller byts ut på fel sätt. Byt endast ut mot samma typ av Sun Microsystems batterienhet. Tag inte isär det och försök inte heller att ladda det utanför systemet. Kassera inte batteriet i öppen eld. Kassera batteriet på korrekt sätt i enlighet med lokala föreskrifter.

## Systemets hölje

Du måste ta av höljet på Suns datorsystem för att kunna installera kort, minnesmoduler eller interna minnesenheter. Se till att du sätter tillbaka det övre höljet innan du slår på strömmen till datorsystemet igen.



**Varning** – Kör inte Sun-produkter utan det övre höljet på plats. Om du underlåter att vidta denna försiktighetsåtgärd kan följden bli personskada och skada på systemet.

## Meddelande om laserstandard

Sun-produkter som använder laserteknik uppfyller klass 1 laserkrav.

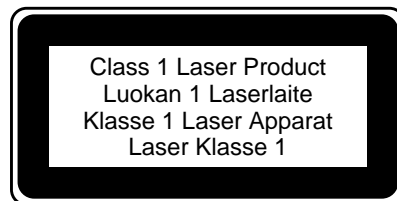

## Cd-rom



**Varning** – Användning av reglage, justeringar eller utförande av procedurer som skiljer sig från de som är angivna häri kan leda till utsättning för farlig strålning.

# Contents

---

**Getting Started With the Ultra 10 With Preinstalled Software en-1**

**Démarrage d'Ultra 10 avec logiciels préinstallés fr-1**

**Ultra 10 – Verwenden der vorinstallierten Software – Einführung de-1**

**Ultra 10 con software preinstallato – Guida introduttiva it-1**

**Primeros pasos con Ultra 10 con software preinstalado es-1**

**Komma igång med Ultra 10 med den förinstallerade programvaran sv-1**

ソフトウェアプリインストール Ultra 10 ご使用にあたって ja-1

미리 설치된 소프트웨어로 Ultra 10 시작하기 ko-1

如何启用带有预装软件的 Ultra 10 zh-1

已事先安裝軟體的 Ultra 10 使用手冊 zh\_tw-1



# Getting Started With the Ultra 10 With Preinstalled Software

---

This guide provides the following information to help you set up and get started with your new Sun Ultra™ 10 system:

- “Setting Up the System” on page en-2
- “Configuring the Preinstalled Software” on page en-5
- “Additional Preinstalled Software” on page en-12
- “Restoring the Preinstalled Software” on page en-22
- “Changing the Display Mode” on page en-24
- “Linux Solutions” on page en-27
- “Installing Optional Components” on page en-28
- “Troubleshooting” on page en-36

## How To Use This Guide

The illustrations in this guide are located at the end of the guide. The illustrations are designed to be folded out and viewed while you read the procedures in your language.

The number within the following symbol indicates which illustration to fold out for the section:

See Figure 

---

# Setting Up the System

## Unpacking the System

See Figure  1

Carefully remove all system components from the packing cartons.

Your system might not contain all the components shown. Keyboard and mouse are not included in all systems.

## Front Panel Overview

See Figure  2

1. CD-ROM drive
2. 5.25-inch drive bay (spare)
3. 3.5-inch bay (spare)
4. Diskette drive
5. Standby switch









# Back Panel Overview

See Figure  3

1. Power switch
2. Power inlet
3. Audio module connectors (Headphones, Line-out, Line-in, and Microphone)
4. Keyboard/mouse
5. Serial port A
6. VGA connector
7. TPE connector
8. PCI slots
9. Voltage select (Not shown)
10. Graphics port
11. Parallel port

TABLE 1 Back Panel Connector Symbols

Symbol	Definition
	Microphone
	Line in
	Line out
	Headphones
	Keyboard
	Monitor
	Ethernet (TPE)
//	Parallel port

## Cabling the System and Peripherals See Figure 4

Connect the system and peripheral cables in this order:

1. **Ensure the voltage selector switch is set to the correct setting: 115V or 230V.**



---

**Caution** – Connecting a 115V power cord into a 230V connector will severely damage the system.

---

2. **Connect the Ultra 10 power cord.**
3. **Connect the keyboard and mouse.**
4. **Connect the monitor AC power cord.**
5. **Connect the monitor cable.**
6. **Connect the Ethernet cable.**
7. **Connect any audio devices.**

## Powering On the System

See Figure  5

---

**Note** – Before powering on the system, refer to “Configuring the Preinstalled Software” on page en-5 to determine whether you will be using the preinstalled software or manually installing software.

---

1. **Turn on power for the monitor and for all system peripherals.**
2. **Press the rear panel power switch on.**
3. **Verify that the power indicator LED above the front panel Standby switch is lit and listen to verify that the system fans are spinning. If the LED is not lit, press and release the front panel Standby switch.**

---

**Note** – The first time you power on the system, you are prompted to select the Solaris™ software version with which you want to configure the system (Solaris 7 3/99 and Solaris 8 are both preinstalled). To help select which software to use, refer to the instructions in “Configuring the Preinstalled Software” on page en-5, and to the comparison information in TABLE 2.

---

---

# Configuring the Preinstalled Software

Your system has two different versions of the Solaris operating environment software already installed on its hard disk. When you first power on the system, you are prompted to choose between the Solaris 7 3/99 operating environment and its corresponding suite of preinstalled software, or the Solaris 8 operating environment and its corresponding suite of preinstalled software.

As the flowchart below shows, simply power on your system, select the preinstalled software version, answer the Solaris setup prompts, and you are ready to begin using your system. Alternatively, if you want to use the system as a server, you can install the server version of the Solaris software.

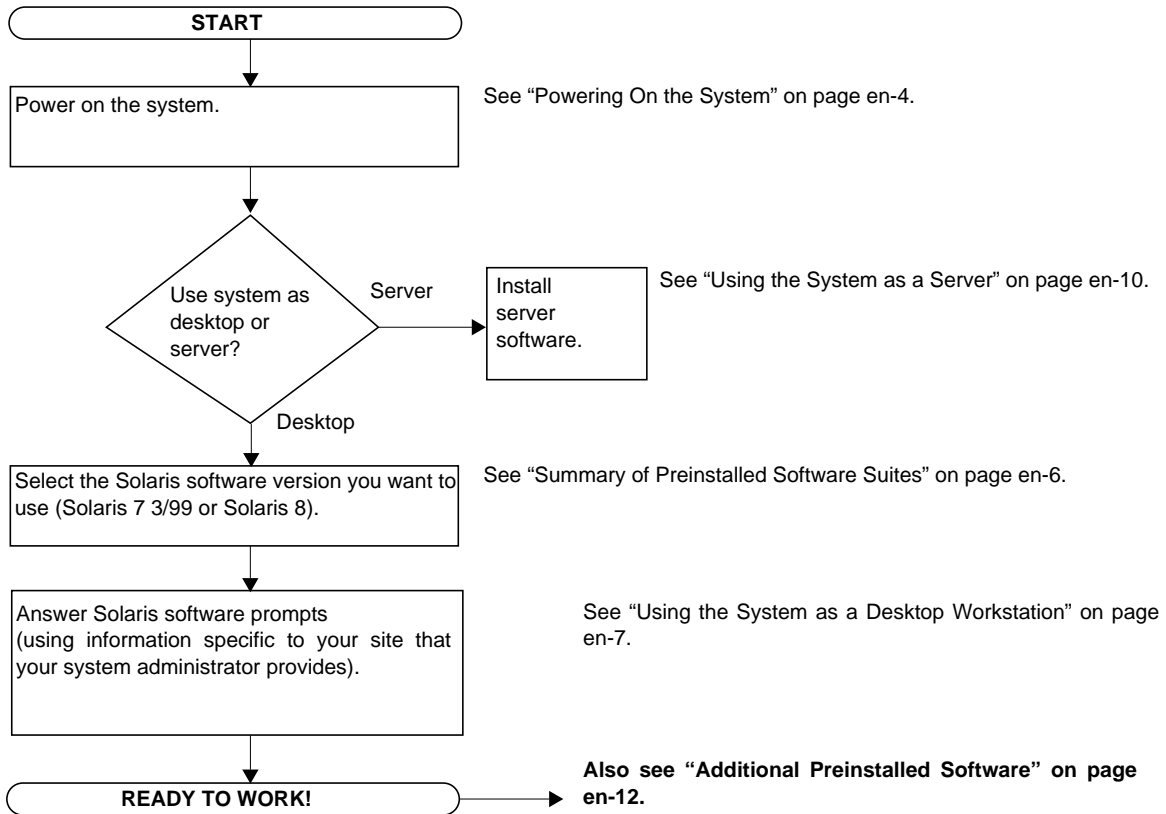

# Summary of Preinstalled Software Suites

The Solaris 8 preinstalled software suite is recommended because it has the latest versions of the software; however, the Solaris 7 3/99 preinstalled software suite is also supplied for the convenience of those who may be using the older software versions on existing systems in their network. The software suites are summarized in TABLE 2.

**TABLE 2** Summary of Preinstalled Software Suites

Solaris 7 3/99 Preinstalled Software		Solaris 8 Preinstalled Software	
Software	For More Information, Look Here...	Software	For More Information, Look Here...
Solaris™ 7 3/99 operating environment (for default disk configuration, see “Restoring the Preinstalled Software” on page en-22)	page en-7, page en-22	Solaris 8 operating environment (for default disk configuration, see “Restoring the Preinstalled Software” on page en-22)	page en-7, page en-22
Solaris 7 3/99 AnswerBook2™ documentation	page en-12	Solaris 8 AnswerBook2 documentation	page en-12
Java™ Development Kit 1.1.6 and Java 2 Software DK 1.2	page en-16	Java 2 Software Development Kit 1.2.2	page en-17
Java™ Plug-In 1.1.1	page en-16	Java Plug-In 1.2.1	page en-17
Java 3D™ 1.1	page en-16	Java 3D 1.1.2	page en-17
Java™ Media Framework 1.1	page en-16	Java Media Framework 2.0	page en-17
Netscape™ Communicator 4.5	page en-18	Netscape Communicator 4.7	page en-18
OpenGL 1.1.2	page en-19	OpenGL 1.2	page en-19
PC file viewer	page en-20	PC file viewer	page en-20
ShowMe TV™ 1.2.1	page en-17	ShowMe TV 1.3	page en-17
SunForum™ 1.0	page en-21	SunForum 3.0	page en-21
ODBC Driver Manager 2.11	page en-21		
mediaLib™ 1.2	page en-19		
		StarOffice™ 5.1	page en-13
		Apache Server 1.3.9	page en-15
		Perl 5	page en-15
		Java™ Communications API 2.0	page en-17
		PC launcher 1.0	page en-20

# Using the System as a Desktop Workstation

1. **Power on the system as follows:**
  - a. Turn on power to the monitor and for all system peripherals.
  - b. Press the back panel power switch on.
  - c. Verify that the power indicator LED above the front panel Standby switch is lit and listen to verify that the system fans are spinning. If the LED is not lit, press and release the front panel Standby switch.
2. When you are prompted, select either the Solaris 7 3/99 or Solaris 8 preinstalled software. Refer to “Summary of Preinstalled Software Suites” on page en-6 for more information.

---

**Note** – When you select the Solaris software version at initial power on, the version that you did *not* select is deleted as the system configures itself for your choice. To change your selection, you can restore either version from CD. See “Restoring the Preinstalled Software” on page en-22 for more information.

---

---

**Note** – If you select the Solaris 8 software, disk slice 0 is made available as free disk space. This space is configured as an ordinary UFS file system, and can also be used as a swap. It must *not* be used for a PCFS file system, because this will corrupt the disk label and prevent use of the disk.

---

---

**Note** – Some customers may wish to replace the preinstalled software with older versions of Solaris software, such as versions 2.5.1 or 2.6. If you are installing Solaris 2.5.1 or 2.6 software, and you have a 440 MHz or faster processor, you **must** use a *Solaris 2.5.1 Hardware: 11/97 420+ MHz Installation CD (704-6657)*. Refer to the *Solaris 2.5.1 and 2.6 for 420+ Mhz Systems Installation Guide (804-6658)* that comes with the CD for additional information.

---

3. **Answer the setup prompts by following the on-screen instructions.** TABLE 3 gives a summary of the setup prompts.

---

**Note** – To help answer the setup prompts, your system administrator (SA) should provide you with information specific to your site before you begin. Some of this information might already be set up in a JumpStart™ profile on an install server in your network—check with your SA. You can use a copy of TABLE 3 to write down the information you must input before you begin.

---

**TABLE 3** Information Needed to Set Up the Solaris Desktop Operating Environment

Setup Window	Explanation and Notes	Your Information
Select Language and Locale	Asks for the native language to use for the system.	
Host Name	Asks for the name to give this system.	
Network Connectivity/ IP Address	Asks whether this system is on a network. <b>Note:</b> Depending on how you answer and what information is provided by your network, you may also be prompted for this system's IP address.	
Name Service	Asks which service to use: NIS+, NIS, Other, or None. This window is not displayed if the system is not networked.	
Domain Name	Asks for the domain where the system resides. This window is not displayed if the system is not networked.	
Name Server/ Subnet/ Subnet Mask	Asks for the name server (specify the server or have the system find one on a local subnet). This window is not displayed if the system is not networked. <b>Note:</b> Depending on how you answer and what information is provided by your network, you may also be prompted for: Subnet (Asks whether this system is on a subnet.) Subnet Mask (Asks for the subnet mask for this system's subnet.)	
Time Zone	Asks for local time zone (select by geographic region, GMT offset, or a time zone file).	
Date and Time	Asks for the current date and time (accept the default or enter the current date and time).	
Root Password	Asks for the root (superuser) password for the system.	
Power Management	Asks whether to turn on or off energy-conserving software.	
Visual Depth	Asks whether to run graphics in 8-bit or 24-bit display mode.  The default display mode is 24-bit. Generally, 8-bit is selected only if your applications do not run in 24-bit mode. See "Changing the Display Mode" on page en-24 for instructions and more information.  <b>Note:</b> This selection applies to onboard PGX24 graphics only. It does not apply to optional PGX, Creator, or Elite graphics cards. Systems that contain these graphics cards do not prompt for this selection. (Systems with PGX24 onboard graphics have "PGX24" printed on the serial number label that is affixed to the system cover.)	

**4. When you reach the setup window titled End, click the Finish button.**

The system displays the login window, in which you can enter your user name and password to log in and begin using the system.

---

**Note** – A number of other useful software packages have also been preinstalled on your system. For information on getting started with those applications, see “Additional Preinstalled Software” on page en-12.

---

**5. Review the Solaris Release Notes for any late-breaking information about your preinstalled software:**

- The Solaris 7 3/99 Release Notes are installed on your system at:  
`/usr/share/release_info/Solaris_2.7/<locale>/S7FCSreleasenotes`  
  
(*<locale>* refers to the language set you are using. For example, `/usr/share/release_info/Solaris_2.7/C/S7FCSreleasenotes` is the locale for English.)
- The Solaris 8 Release Notes are installed on your system at:  
`/usr/share/release_info/Solaris_8/<locale>/S8FCSreleasenotes`

# Using the System as a Server

The system can be used as a server if you install the server version of the Solaris software. To use the system as a server:

1. Power on the system (see “Powering On the System” on page en-4).
2. Hold down the Stop+A keys until the system stops at the `ok` prompt.
3. Press the eject button on the CD-ROM drive to open the CD-ROM drive tray.
4. Insert the Solaris *Server* version CD (orderable separately) and close the tray.
5. Set the system’s `boot-device` variable when you see the `ok` prompt. Refer to the note below for information and instructions.

---

**Note** – If you reinstall Solaris software to this system manually, you must set the `boot-device` variable to match the disk slice where the Solaris software is installed.

If you accepted the preinstalled software when you powered on the system, the Solaris software slice differs, depending on which version of the Solaris software you chose. Solaris 7 3/99 boots from `disk:a`, but Solaris 8 boots from `disk:h`. The following chart shows how the disk slices correspond to the `boot-device` variables.

Slice	boot-device
0	disk:a
1	disk:b
3	disk:d
4	disk:e
5	disk:f
6	disk:g
7	disk:h

For example, to set the `boot-device` variable to `disk:a`, at the `ok` prompt, type `setenv boot-device disk:a`

---

6. Type `boot cdrom` at the `ok` prompt.
7. For more information about setting up the server version of the Solaris software, refer to the documentation that came with the *Solaris Media Kit*.



## What Next?

Read the choices below to determine what to do next.

- If you want to use the additional preinstalled software, see “Additional Preinstalled Software” on page en-12.
- If you want to change the display characteristics, see “Changing the Display Mode” on page en-24.
- If you want to install optional system components, refer to “Installing Optional Components” on page en-28.
- If the system does not power on, or if there are any other problems, refer to “Troubleshooting” on page en-36.

## For More Information

The *Sun Ultra 10 Software Supplement* CD Part No. 704-6624, which is shipped with your system, contains:

- The *Sun Ultra 10 Service Manual* (provided in AnswerBook2™ and HTML formats). This manual provides detailed procedures for removing and replacing system parts and includes system specifications. You can also order this manual in hardcopy (805-7764), or view it online at:  
<http://docs.sun.com:80/ab2>
- The *Sun Ultra 10 ShowMe How Multimedia* documentation, which demonstrates Ultra 10 service procedures with interactive audio and video. These multimedia procedures are integrated with the service manual.
- Software patches to support PGX24 graphics when your system is running Solaris 2.5.1 or Solaris 2.6.
- Readme (located at the top level of the CD directory)

To view this documentation, see “Viewing AnswerBook2 Documentation” on page en-12.

---

**Note** – The Solaris 2.5.1 Hardware: 11/97 420+ MHz Installation CD (704-6657) must be used with systems running Solaris 2.5.1 or 2.6. Refer to *Solaris 2.5.1 and 2.6 for 420+ Mhz Systems Installation Guide* (804-6658) for additional information.

---

---

# Additional Preinstalled Software

This section contains descriptions of the additional software that is preinstalled along with the Solaris operating environment. If the software or the instructions pertaining to it are different for the Solaris 7 3/99 or Solaris 8 software suites, it is noted in the following sections.

For a summary of the software in each suite, see TABLE 2.

## AnswerBook2 Documentation

The following preinstalled AnswerBook2™ documentation collections contain reference information about your system's software. You can view the AnswerBook2 documents online or print them. (The following Solaris Answerbook2 documents are specific to the level of Solaris software you selected at initial power on.)

- *Solaris on Sun Hardware AnswerBook2*
- *Solaris User Collection*
- *Solaris System Administrator Collection*
- *Solaris Software Developer Collection*

## Viewing AnswerBook2 Documentation

English and European-language AnswerBooks are preloaded on the system. When AnswerBook2 is launched, documentation in English and European languages is listed.

1. **Type the following at a command line:**

```
/usr/dt/bin/answerbook2
```

2. **When the browser window appears, select the document you want from the Contents list.**

# StarOffice

---

**Note** – StarOffice™ is preinstalled with Solaris 8 only.

---

StarOffice is the .com office from Sun Microsystems, Inc.

StarOffice is the optimum in office productivity software from Sun Microsystems. StarOffice is a powerful and comprehensive office suite that integrates word processing, spreadsheets, graphics, presentations, HTML, and database components into one single integrated workplace. With StarOffice, users can easily import and export Microsoft Office files. StarOffice is a cross-platform office suite that runs on Solaris, Windows 95, Windows 98, Windows NT, and Linux.

Using StarOffice, you have the power to communicate your ideas, produce high-quality documents, analyze corporate information, and collaborate with colleagues.

**Key features include:**

- Robust and scalable integrated office productivity tools that include word processing, spreadsheets, e-mail, graphics, web publishing, scheduling, and database and management applications.
- A cross-platform, open-world approach—StarOffice runs natively on Solaris (SPARC and Intel), Windows NT, Windows 95, Windows 98, and Linux.
- Interoperability with Microsoft office files, allowing seamless and transparent migration and exchange of word processing, spreadsheet, and presentation files.
- A fully integrated work environment that utilizes a single workspace, enabling easy access, management, editing, and sharing of information.
- Built-in web publishing integrated with StarOffice, enabling easy web page creation, design, and publishing.
- Team-oriented communication and workflow management, promoting workgroup collaboration for time-critical projects.
- An intuitive, smart desktop, which adapts to the corresponding context with powerful wizards that have sophisticated functions that increase user productivity.
- Availability in many languages: English, French, German, Spanish, Swedish, Portuguese, and Italian.

**Product Components:**

- StarOffice Writer: a universal word processing application for creating business letters, extensive text documents, professional layouts, and web HTML creation
- StarOffice Calc: a sophisticated application for performing advanced spreadsheet functions, such as analyzing figures, creating lists, and viewing data
- StarOffice Impress: a tool for creating effective, eye-catching presentations

- StarOffice Draw: a vector-oriented drawing module that enables the creation of impressive 3D illustrations
- StarOffice Base: a powerful data management tool that enables data to be moved between documents
- StarOffice Schedule: a seamless, integrated organizer that helps users keep all of their events, tasks, contacts, and projects under control
- StarOffice Mail: an electronic mail application that fosters outstanding communication
- StarOffice Discussion: an application that enables participation in Internet newsgroups

## Getting Started with StarOffice

To start the preinstalled StarOffice software, click the StarOffice icon on the far left side of your windowing system's task bar. You can also start StarOffice by typing a command:

- To start the English version of StarOffice, type  
`/opt/Office51/bin/soffice`
- To start the other available languages, type  
`/opt/staroffice/<language>/solaris/office51/setup`

where *<language>* is one of the available language versions for the application: dutch, french, german, italian, portuguese, spanish, or swedish.

---

**Note** – The first time you start StarOffice, the application will prompt you to select an installation method. Select “Standard Workstation Installation”.

---

For details about using StarOffice software, refer to the application's built-in Help system. You can also order a full product media kit that includes user documentation and the software on CD from the web site

<http://www.sun.com/products/staroffice/get.cgi#fullmediakit>

---

**Note** – If you need to restore the StarOffice software, you can download the latest version from the following web site:

<http://www.sun.com/products/staroffice/>

---

---

**Note** – Support for StarOffice is not included with your hardware purchase. StarOffice software support services must be contracted separately. For the latest information on StarOffice support services, please check our website at <http://www.sun.com/staroffice/support>.

---

# Apache Server

---

**Note** – Apache Server is installed with Solaris 8 only.

---

Apache Server is an open-source HTTP server for various modern desktop and server operating systems, such as UNIX and Windows NT. Apache Server provides a secure, efficient, and expandable server that provides HTTP services that comply with the current HTTP standards.

## Getting Started with Apache Server

To activate the web server on your system, follow the steps below:

- 1. Become superuser (root) by typing `su` and your superuser password.**
- 2. Copy the example configuration file `httpd.conf-example` to `httpd.conf` by typing the following:**

```
cp /etc/apache/conf/httpd.conf-example /etc/apache/conf/httpd.conf
```

- 3. Edit the configuration file to customize it for your system. For example, you should set the HTML directory for your system.**

For more information, refer to the online Apache User's Guide by following the "Server Documentation" link from the web site  
<http://www.apache.org/httpd.html>

- 4. Start the web server daemon by typing the following:**

```
/etc/rc3.d/S50apache start
```

## Perl

---

**Note** – Perl is installed with Solaris 8 only.

---

Perl is a programming language available as open-source software. Perl's process, file, and text manipulation facilities make it particularly well-suited for tasks involving quick prototyping, system utilities, or software tools.

## Getting Started with Perl

Perl is installed on your system at `/usr/bin`. For information about using Perl, refer to the man pages for the application by typing `man perl`.

# Development Tools for the Java Platform

Sun development tools for the Java™ platform are preinstalled on your system. The version numbers of the Java tools you will see differ, depending on which version of the Solaris software you chose at initial power on. For a summary of the versions, see TABLE 2.

---

**Note** – If you need to restore the Java products, you can download the latest versions by following links from the web site:

<http://java.sun.com/products/>

---

## Java Tools with the Solaris 7 3/99 Preinstalled Software

- Java Development Kit 1.1.6 is your default Java environment. For more information, refer to the readme file located at <http://java.sun.com/products/jdk/1.1/docs>
- Java 2 Software Development Kit 1.2 is a later version of Java Development Kit, which includes Java Virtual Machine. To set this version as your default:

1. Become superuser by typing `su` and your root password.
2. At the `#` prompt type the following commands:

```
# rm /usr/java
# ln -s /opt/jdk1.2 /usr/java
```

For more information about this version, refer to the readme files located on your system at `/opt/jdk1.2` and also, the web site

<http://java.sun.com/products/jdk/1.2>

- Java 3D API is available in the Java2 Development Kit. For more information, refer to the documentation links from the web site <http://java.sun.com/products/java-media/3D>

---

**Note** – OpenGL patches 107104-01 and 107105-01 are necessary for Java3D to work correctly. These are preinstalled on your system. If you must restore the software, refer to web site <http://sunsolve.sun.com> to download the patches.

---

- Java Plug-In is a plug-in for the Netscape browser that provides complete support for the standard Java runtime. For more information refer to the web site <http://java.sun.com/products/plugin>

---

**Note** – You must install Java Plug-In into your `.netscape` directory using a script. To run the script, type: `/opt/plugin/plugin-111i-solaris2-sparc.bin`

---

- Java Media Framework is installed at `/opt/jmf1.1`. For more information, refer to the web site <http://java.sun.com/products/java-media/jmf>

## Java Tools with the Solaris 8 Preinstalled Software:

- Java 2 Software Development Kit 1.2 is a later version of Java Development Kit, which includes Java Virtual Machine. For more information, refer to the web site <http://java.sun.com/products/jdk/1.2>
- Java 3D API is available in the Java2 Development Kit. For more information, refer to the documentation links from the web site <http://java.sun.com/products/java-media/3D/>
- Java Plug-In is a plug-in for the Netscape browser that provides complete support for the standard Java runtime. For more information refer to the web site <http://java.sun.com/products/plugin>
- Java Media Framework is installed at `/opt/jmf1.1`. For more information, refer to the web site <http://java.sun.com/products/java-media/jmf>
- The Java Communications API can be used to write platform-independent communications applications for technologies such as voice mail, fax, and smartcards. For more information, refer to the web site <http://java.sun.com/products/javacomm>

---

**Note** – Java Communications API is installed with Solaris 8 only.

---

## ShowMe TV

ShowMe TV™ is a powerful audio/video communications tool that delivers up-to-the-minute news, special reports, or internal communications directly to the system. ShowMe TV is a television system for local- and wide-area networks that can be used to view and broadcast live or prerecorded video programs on the network, or to play back video or audio files (QuickTime, AVI, and MPEG). It is also a tool for broadcasting and viewing training courses, lectures, corporate messages, and for monitoring important news events.

The version number of ShowMe TV you will see differs, depending on which version of the Solaris software you chose at initial power on. For a summary of the versions, see TABLE 2.

## Getting Started with ShowMe TV

For more information, refer to the readme file installed on your system at `/opt/SUNWsmtv/GettingStarted.txt`, or the web site <http://www.sun.com/desktop/products/software/ShowMeTV>

The ShowMe TV program also has its own help system.

To start ShowMe TV, type: `/opt/SUNWsmtv/bin/showmetv`

# Netscape Communicator

Netscape™ Communicator is the world's premiere browser for the Internet. The version number of Netscape you will see differs, depending on which version of the Solaris software you chose at initial power on. For a summary of the versions, see TABLE 2.

The version of Netscape Communicator that is preinstalled on your system has been modified to allow shipment into countries that restrict the importation of encryption software. Therefore, this version does not support the encryption required for secure HTTP connections such as those used in e-commerce.

---

**Note** – For Solaris 7 3/99 preinstalled software, if you are in Japan, an S/MIME version is preinstalled on your system. For Solaris 8 preinstalled software, no special S/MIME version is required.

---

To obtain an S/MIME version of Netscape Communicator, you can order the *Solaris Media Kit* (“Restoring the Preinstalled Software” on page en-22). You can also download the S/MIME version from the following Sun sites:

<http://sunsolve.sun.com>

<http://www.sun.com/solaris/netscape>

Alternatively, you can download the latest full 128-bit encryption version of Netscape Communicator directly from the Netscape site:

<http://www.netscape.com>

---

**Note** – The version of Netscape Communicator available from the Netscape site might be more recent, but has not been compatibility-tested by Sun.

---

## Getting Started with Netscape

To start Netscape, click on the page icon on the left side of the desktop task-bar that has “WWW” on it. Netscape has built-in help files for more information. The Netscape files on your system are installed at `/opt/NSCPcom/netscape`.



# Solaris Graphics Libraries

Solaris graphics library packages are preinstalled on your system.

- OpenGL (in the Solaris 7 3/99 and Solaris 8 software suites)
- mediaLib (in the Solaris 7 3/99 software suite only)

## OpenGL

The Solaris OpenGL software is Sun's native implementation of the OpenGL application programming interface (API). The OpenGL API is an industry standard, vendor-neutral graphics library. The version number of OpenGL you will see differs, depending on which version of the Solaris software you chose at initial power on. For a summary of the versions, see TABLE 2.

---

**Note** – OpenGL requires a graphics accelerator card to operate, such as the Creator3D, Elite3Dm3, and Elite3Dm6 devices. The PGX onboard graphics that are the default in the system do not support OpenGL.

---

### *Getting Started With OpenGL*

The runtime portion of OpenGL is already preinstalled on your system and no instructions are required.

## mediaLib

---

**Note** – mediaLib™ is installed with the Solaris 7 3/99 preinstalled software only.

---

Sun has developed mediaLib, a low-level application library for building portable, high-performance multimedia applications. mediaLib implements key algorithms for linear algebra, image processing, video/audio, signal processing, and graphics.

### *Getting Started with mediaLib*

For details about mediaLib software, refer to the documentation files installed on your system in the following directory: `/opt/SUNWmlib/doc/`

---

**Note** – If you need to restore mediaLib, you can download it from the following web site: <http://www.sun.com/microelectronics/vis/mediaLib.html>

---

## PC file viewer

PC file viewer provides the ability to view and copy text from many popular types of PC files instantly, whether or not users have the originating applications installed on their systems. For example, PC file viewer incorporated into the Solaris operating environment allows users to share attachments and files created in Microsoft Word, Excel, PowerPoint, Lotus 1-2-3, and AutoCAD applications.

### Getting Started with PC file viewer

For details about PC file viewer features and supported file types, refer to the text file installed on your system at: `/opt/SUNWdtpcv/GettingStarted.txt`, or the web site <http://www.sun.com/products-n-solutions/software/interoperability>

## PC launcher

---

**Note** – PC launcher is installed with the Solaris 8 preinstalled software only. PC launcher requires an optional SunPCi card to be installed in the system.

---

PC launcher gives SunPCi card users seamless access and power to view, edit, and print many popular types of PC files or attachments instantly, by automatically launching the associated Windows application and file.

PC launcher provides easy editing, viewing, searching, and navigating of PC file attachments and Windows .exe files. Users can copy and paste text from Windows applications into any Solaris application. EPC launcher also gives easy and quick access to PC file type attachments in CDE Mail and File Manager, as well as drag-and-drop capability for any file on the CDE front panel icon.

### Getting Started with PC launcher

For details about PC launcher features and supported file types, refer to the web site <http://www.sun.com/products-n-solutions/software/interoperability>

# SunForum

SunForum™ lets you collaborate with colleagues while working in a heterogeneous environment of Sun workstations, PCs, and Macintoshes. Using SunForum, you can share a whiteboard and multiple applications with others. You can also transfer files and “chat” with coworkers who are running T.120-based collaborative tools on a TCP/IP network.

The version number of SunForum you will see differs, depending on which version of the Solaris software you chose at initial power on. For a summary of the versions, see TABLE 2.

## Getting Started with SunForum

For more information about SunForum, refer to the web site

<http://www.sun.com/desktop/products/software/sunforum>

---

**Note** – If you need to restore SunForum, you can download the latest version from the following web site:

<http://www.sun.com/desktop/products/software/sunforum>

---

## ODBC Driver Manager

**Note** – ODBC Driver Manager is installed with Solaris 7 3/99 only.

---

ODBC Driver Manager provides access to open database connectivity (ODBC) drivers. The driver manager accepts database access requests from client applications, loads appropriate ODBC database drivers, and routes ODBC function calls to the drivers. ODBC Driver Manager lets you write database-independent applications and code to multiple database sources using a single interface.

## Getting Started With ODBC Driver Manager

For details about ODBC Driver Manager features and support, refer to the following text file installed on your system at: `/opt/ISLIodbc/GettingStarted.txt`.

**Note** – ODBC Driver Manager is a product of MERANT. For technical support, please contact MERANT at their <http://www.merant.com> web site.

---

---

# Restoring the Preinstalled Software

Your system comes preconfigured with the Solaris operating environment and other preinstalled software. If a hardware failure affects your hard drive within one year of the original purchase, the drive will be replaced under warranty. However, the replacement drive does not come preconfigured with the Solaris operating environment or the other preinstalled software.

Therefore you might want to make and keep a full backup of the operating system, which can be used to restore your system if it is ever needed. Instructions for backing up your operating system are included in the preinstalled *Solaris System Administration Guide AnswerBook2*.

For reference, the following table summarizes the default disk configurations and partitioning for the preinstalled software (both Solaris versions), after the user has completed initial configuration.

---

**Note** – For the Solaris 8 configuration, disk slice 7 is the root partition, rather than the traditional slice 0.

---

**TABLE 4** Default Preinstalled Disk Configurations

Solaris 7 3/99 Preinstalled Disk Configuration				Solaris 8 Preinstalled Disk Configuration			
Slice	Name	Size (MBytes)	Mounted as	Slice	Name	Size (MBytes)	Mounted as
0	root	3500	/	0	space	remainder	/space
1	swap	512	NA	1	swap	512	NA
3	space	remainder	/space	7	root	2500	/

---

**Note** – The Solaris 7 root partition for the Japanese preinstalled image is 3000 MBytes.

---

You can also restore some of the software that is preinstalled on your disk from the CDs included in the appropriate version of the *Solaris Media Kit*. This Media Kit contains some of the same preinstalled software that is preinstalled on your system, with the exception of the Java software. However, you can download these products from the web sites listed in their respective sections in this document (also note that some software products, such as Netscape, offer different versions than those in the Media Kit from their respective web sites).

To restore your hard drive from the *Solaris Media Kit* CDs, take the following two steps:

1. **Get the backup media, the *Solaris Media Kit*. You may already have this kit if you ordered it with your system. If you did not order the kit with your system, contact your Sun Sales representative and ask to order the *Media Kit* for your language and Solaris version.**
2. **Follow the installation instructions in the *Start Here* document that comes with the kit. You can install the Solaris operating environment and as much of the supplemental software as you want.**

---

**Note** – If you reinstall Solaris software to this system manually, you must set the `boot-device` variable to match the disk slice where the Solaris software is installed.

If you accepted the preinstalled software when you powered on the system, the Solaris software slice differs, depending on which version of the Solaris software you chose. Solaris 7 3/99 boots from `disk:a`, but Solaris 8 boots from `disk:h`. The following chart shows how the disk slices correspond to the `boot-device` variables.

Slice	boot-device
0	disk:a
1	disk:b
3	disk:d
4	disk:e
5	disk:f
6	disk:g
7	disk:h

To set the `boot-device` variable, there are two methods, depending on whether the system is running or halted. For example, to set the `boot-device` variable to `disk:a`:

- If the system is running:

- 1) Become superuser (root).
- 2) At the root prompt, type `eeeprom boot-device=disk:a`

- If the system is halted, at the ok prompt, type `setenv boot-device disk:a`

---

**Note** – Limited Export editions of Solaris software include co-packaged software that has been modified to allow shipment into countries that restrict the importation of encryption software. Limited Export editions of the Solaris Media Kit are the only versions of these products that may be shipped to France, Russia, and other countries that limit the importation of encryption software. Inform your Sun Sales representative if you need the Limited Export Edition.

---

---

# Changing the Display Mode

Ultra 10 systems come preinstalled with the onboard PGX24 graphics card defaulted to 24-bit display mode. However, you can change the display mode to either 8-bit mode or 24-bit mode. You can use this procedure after your system is running to experiment with different color depths (that is, bits per pixel) and display resolutions (that is, number of pixels on the screen).

Reasons for using the different display modes include:

- The 24-bit mode provides more color depth and prevents color-map flashing when using applications that use many colors. Color-map flashing occurs when windows flash different colors as the cursor moves between windows.
- The 8-bit mode might be required by some older applications (such as Island Paint Suite). The maximum display resolution is limited in 24-bit mode for the PGX24 device.

---

**Note** – This procedure applies to the onboard PGX24 graphics only. It does not apply to optional PGX, Creator, or Elite graphics cards. Systems with these graphics cards will not prompt you to make this selection during setup. (Systems with PGX24 onboard graphics have “PGX24” on the serial number label that is affixed to the system cover.)

---

---

**Note** – If you choose to reinstall the earlier Solaris releases Solaris 2.5.1 Hardware:11/97 or Solaris 2.6 5/98, a software patch is required to support the 24-bit PGX24 graphics. These patches are included on the *Sun Ultra 10 Software Supplement CD* that is included with your new system. For patch installation instructions, “PGX24-Support Software Patches for Earlier Solaris Releases” on page en-25.

---

To change the display mode of your PGX24 graphics card (the default mode on new systems is 24-bit):

1. **Become superuser on the system.**
2. **Set the display mode by typing one of the following:**
  - To change to 8-bit, type: `m64config -depth 8`
  - To change to 24-bit, type: `m64config -depth 24`
3. **Either log out or exit the operating environment, then restart the operating environment.**

When the operating environment starts, the display will be in the mode you selected.

## PGX24-Support Software Patches for Earlier Solaris Releases

You must install patches on top of the following releases:

- Solaris 2.5.1 Hardware:11/97 release (patch 103792-18)
- Solaris 2.6 5/98 Release (patch 105362-18)

Software patches may be updated after the release of this product. You may contact Sun Enterprise Services, or go to the Sun Online Support Tools web site, <http://www.sun.com/service/online> to obtain the latest software patch.

---

**Note** – These patches do not support optional PGX, Creator, or Elite graphics cards.

---

## Installing PGX24 Graphics Software on the Solaris 2.5.1 Hardware:11/97

1. **Insert the *Sun Ultra 10 Software Supplement CD* into your CD-ROM drive.**
2. **Become superuser on the system.**
3. **Go to the directory that contains the patch by typing:**

```
cd /cdrom/U10SVC/Patches/103792-18
```
4. **Install the patch by typing:**

```
./installpatch
```
5. **Reboot the system.**

**6. After the system reboots, become superuser on the system.**

**7. Set the PGX24 graphics display mode to 24-bit by typing:**

```
m64config -depth 24 -res 1152x900x66
```

The resolution can be any value less than or equal to 1152x900.

**8. Either log out or exit the operating environment, then restart the operating environment.**

When the operating environment starts up, the display will be in 24-bit mode.

## Installing PGX24 Graphics Software on the Solaris 2.6 5/98

**1. Insert the *Sun Ultra 10 Software Supplement CD* into your CD-ROM drive.**

**2. Become superuser on the system.**

**3. Go to the directory that contains the patch by typing:**

```
cd /cdrom/U10SVC/Patches/105362-18
```

**4. Install the patch by typing:**

```
./installpatch
```

**5. Reboot the system.**

**6. After the system reboots, become superuser on the system.**

**7. Set the PGX24 graphics display mode to 24-bit by typing:**

```
m64config -depth 24 -res 1152x900x66
```

The resolution can be any value less than or equal to 1152x900.

**8. Either log out or exit the operating environment, then restart the operating environment.**

When the operating environment starts up, the display will be in 24-bit mode. Software patches may be updated after the release of this product. You may contact Sun Enterprise Services, or go to the Sun Online Support Tools web site, <http://www.sun.com/service/online> to obtain the latest software patch.



---

# Linux Solutions

Your Sun Ultra 10 system is Linux ready, giving you the flexibility and choice to install the latest version of Linux available for Ultra Sparc systems. For Linux information see <http://www.sun.com/software/linux>

---

**Note** – Linux software is not supported by Sun's service group.

---



---

**Caution** – Do not remove Solaris from your hard drive. Sun service will ask you to boot into the Solaris operating environment in order to diagnose a system problem.

---

---

# Installing Optional Components

---

**Note** – See detailed instructions in your AnswerBook2 on the *Sun Ultra 10 Software Supplement CD (704-6624)*.

---

## Tools Required

All procedures in this guide can be performed using a No. 2 Philips screwdriver.

## Preparing for Installation

See Figure  6

To prepare for installation of optional components, you must power off the system, remove the cover, and attach an antistatic wrist strap.

1. **Power off the system as follows:**
  - a. **Exit from any applications that are running.**
  - b. **Press the front panel standby switch and immediately release it. You can also press the Sun Type-5 Standby key (Power key on Type-6 keyboard) in the upper right corner of the keyboard.**

The system goes through the internal shutdown procedures, properly exiting the operating environment before power is removed from the system.
  - c. **Turn off the power switch on the back panel.**
  - d. **Verify that the power indicator LED above the front panel standby switch is off and listen to verify that the systems fans are not spinning.**
  - e. **Turn off power to the monitor and any peripheral equipment.**
  - f. **Disconnect cables to any audio devices and peripheral equipment from the system.**
2. **Remove the cover as follows:**
  - a. **Turn the system upside down with the mounting feet upward.**
  - b. **Remove the two cover screws.**
  - c. **Slide the cover to the back of the system and lift.**



---

**Caution** – Always wear an antistatic wrist strap when handling components to equalize all electrical potentials within the system unit.

---

**3. Attach an antistatic wrist strap as follows:**

- a. Unwrap the first two folds of the wrist strap and wrap the adhesive side firmly against your wrist.
- b. Peel the liner from the copper foil at the opposite end of the wrist strap.
- c. Attach the copper end of the wrist strap to the chassis.



---

**Caution** – Pressing the power supply switch does not remove all power from the system; a trickle voltage remains in the power supply. To remove all power from the system, disconnect the system power cord.

---

- d. Disconnect the power cord.

## System Internal Layout

See Figure  7

The system's internal layout is illustrated in the service position with the cover removed.

1. Dual in-line memory modules (DIMMs) on the motherboard
2. PCI card slots on PCI riser board
3. Diskette drive
4. Removable media assembly (RMA), which can contain a CD-ROM drive or diskette drive
5. Power supply

# Installing DIMMs

See Figure  8

Ultra 10 dual in-line memory modules (DIMMs) are arranged in two banks, each bank consisting of two slots.

DIMM Bank	DIMM Slots on Motherboard
0	DIMM1 and DIMM2
1	DIMM3 and DIMM4

1. Power off the system, remove the cover, and attach an antistatic wrist strap as described in “Preparing for Installation” on page en-28.
2. Lay the system on its side as shown. Locate the DIMM slots.
3. Push the DIMM retainer clips apart.
4. Position the DIMM in the socket ensuring that the notches on the bottom are aligned with the connector alignment bumps.



---

**Caution** – Hold DIMMs only by their edges.

---

5. Press firmly on both DIMM top corners until the DIMM is fully seated.
6. Continue with “Finishing the Installation” on page en-35.

---

**Note** – Do not mix DIMM sizes per bank.

---

## Installing PCI Cards

See Figure  9

1. Power off the system, remove the cover, and attach an antistatic wrist strap as described in “Preparing for Installation” on page en-28.
2. Stand the system upside down as shown.
3. Use a No. 2 Phillips screwdriver to remove the slot’s filler panel from the chassis back panel.
4. Position the card into the chassis above the empty slot on the PCI riser board.
5. Guide the card bracket tab into the chassis back panel opening.



---

**Caution** – Support the riser board with the fingers of one hand, to insure full insertion of the PCI card into the riser board.

---

6. At the two upper corners of the card, push the card straight down into the PCI riser board connector until the card is fully seated.
7. Install the screw that secures the card bracket tab to the chassis back panel.
8. Continue with “Finishing the Installation” on page en-35.

## Installing CD-ROM Drive

See Figure  10

1. Power off the system, remove the cover, and attach an antistatic wrist strap as described in “Preparing for Installation” on page en-28.
2. Stand the system upside down as shown.
3. Remove the CD filler panel and knockout plate.
4. Remove the RMA bracket and set it on the antistatic mat.

---

**Note** – Before you install drive, set its mode-select jumper to MA.

---

5. Install the CD-ROM in the RMA bracket.
6. Secure the four screws.
7. Connect the data, audio, and DC power cables to the CD-ROM drive. Refer to the *Sun Ultra 5/Ultra 10 CD-ROM Drive and Hard Drive Installation Guide*.

---

**Note** – The data, audio, and power connectors on all peripherals are keyed to prevent incorrect installation.

---

8. Continue with “Finishing the Installation” on page en-35.

## Installing an Additional Hard Drive See Figure 11

The Ultra 10 has two hard drive positions: The rear, primary, drive position and the front, optional, drive position. The rear drive is installed at the factory. This procedure describes how to install an optional hard drive in the front position.

1. **Power off the system, remove the cover, and attach an antistatic wrist strap as described in “Preparing for Installation” on page en-28.**
2. **To provide clearance, remove the primary, rear, hard drive from the Ultra 10 as follows:**
  - a. **Disconnect the power cable connector and the hard drive ribbon data connector from the hard drive. Move the power and hard drive data cables out of the way.**
  - b. **Using a No. 2 Phillips screwdriver, remove the screw securing the hard drive bracket to the trapezoidal brace.**
  - c. **Remove the trapezoidal brace from the chassis.**
  - d. **Support the hard drive bracket with one hand while using a No. 2 Phillips screwdriver, remove the two screws securing the hard drive bracket to the chassis.**
  - e. **Remove the hard drive/bracket assembly.**
  - f. **Using a No. 2 Phillips screwdriver, remove the four screws securing the hard drive to the hard drive bracket.**
  - g. **Remove the hard drive from the hard drive bracket.**
  - h. **Place the hard drive on an antistatic mat or plastic bag.**
3. **Install the new hard drive into the Ultra 10 chassis front as follows:**

---

**Note** – Prior to installing the hard drive, verify that its back panel mode-select jumper is set to CS.

---

- a. **Disconnect the power connector from the diskette drive.**

- b. Position the hard drive into the hard drive bracket.
- c. Using a No. 2 Phillips screwdriver, replace the four screws securing the hard drive to the hard drive bracket.
- d. Position the hard drive and hard drive bracket into the chassis.
- e. Slide the hard drive and hard drive bracket toward the chassis front.
- f. Using a No. 2 Phillips screwdriver, replace the two screws securing the hard drive bracket to the chassis.

---

**Note** – The data, audio, and power connectors on all peripherals are keyed to prevent incorrect installation.

---

- g. Connect the power and hard drive data connectors to the front hard drive. Dress cables.

The hard drive data cable assembly must have one connector attached to the “slave” (front) drive: one connector attached to the “master” (rear) drive: and one connector attached to “motherboard” connector J15, as shown in the following diagram.

Ultra 10 hard drive data cable

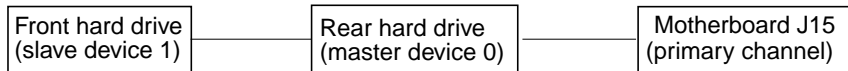

4. Replace the primary, rear, hard drive in the Ultra 10 as follows:
  - a. Install the hard drive/bracket assembly into the tabs on the back sheet metal.
  - b. Install the two back screws to attach the bracket assembly to the chassis.
  - c. Reinstall the trapezoidal side brace by sliding the tabs on the brace into the slots in the chassis.
  - d. Reinstall the single screw securing the trapezoidal brace to the hard drive/bracket assembly.
  - e. Connect the power cable connector and the hard drive ribbon data connector to the hard drive. Dress cables.
  - f. Connect the hard drive data cable to motherboard connector J15.
5. Continue with “Finishing the Installation” on page en-35.

# Installing Graphics Card

See Figure  12

If you are installing or using the Solaris 2.5.1 Hardware:11/97 or the Solaris 2.6 5/98 operating environments, and you are installing an Elite3D UPA graphics card, you must install the respective software patch(es):

- Solaris 2.5.1 Hardware:11/97 - Patch 105789-01 is automatically installed when the Elite3D UPA graphics card software is installed. It is recommend that software patch 105791-05 (or a more current version of the patch, if available) also be installed.
- Solaris 2.6 5/98 - After installing the Elite 3D UPA graphics card, software patch 105363-06 (or a more current version of the patch, if available) should be installed.

These patches are available in accordance with “PGX24-Support Software Patches for Earlier Solaris Releases” on page en-25, or through the SunSolve Online website at <http://www.sun.com/service/online/index.html>, or by contacting *Enterprise Service*.



---

**Caution** – Use proper ESD grounding techniques when handling components. Wear an antistatic wrist strap and use an ESD-protected mat. Store ESD-sensitive components in antistatic bags before placing them on any surface.

---

1. Power off the system, remove the cover, and attach an antistatic wrist strap as described in “Preparing for Installation” on page en-28.
2. Lay the system on its side as shown.
3. Remove the screw and slide out the graphics card filler panel from the chassis back panel.
4. Position the UPA graphics card into the chassis.
5. Guide the UPA graphics card back panel into the chassis back panel.
6. Push the UPA graphics card connector so that it touches its associated UPA card connector on the motherboard.



---

**Caution** – Avoid damaging the connector by not applying force to one end or one side of the board.

---

---

**Note** – The UPA graphics card connector is a double-row connector that requires two levels of insertion. When installing the graphics card, ensure that the connector is fully seated into the slot.

---



- 7. At the two nearest corners of the card, push the card straight into the connector until the card is fully seated.**
- 8. Using a No. 2 Phillips screwdriver, replace the screw securing the card bracket tab to the system unit chassis.**
- 9. Continue with “Finishing the Installation” on page en-35.**

## **Finishing the Installation**

- 1. Reconnect the system power cord.**
- 2. Remove the antistatic wrist strap from the chassis.**
- 3. Replace the cover.**
- 4. Reconnect the monitor cable and any other peripheral cables to the system.**
- 5. To power on the system, see “Powering On the System” on page en-4.**

---

# Troubleshooting

If you experience problems while setting up your system, refer to the troubleshooting information in the following table. If the problem persists, see “How to Get Technical Assistance” on page en-37.

<b>Problem</b>	<b>Solution</b>
<b>System does not power on when the front panel standby switch is pressed.</b>	<ol style="list-style-type: none"><li>1) Verify the system power cord is connected to the system and a wall outlet.</li><li>2) Verify there is power to the wall outlet.</li><li>3) Verify that voltage selector is set to the correct voltage.</li></ol>
<b>System does not power on when the keyboard Standby key is pressed.</b>	<ol style="list-style-type: none"><li>1) Verify the keyboard cable is attached to the system keyboard connector.</li><li>2) Verify the system power cord is connected to the system and a wall outlet.</li><li>3) Verify there is power to the wall outlet.</li><li>4) Verify that voltage selector is set to the correct voltage.</li></ol>
<b>System powers on, but monitor does not.</b>	<ol style="list-style-type: none"><li>1) Verify the monitor power cord is connected to a wall outlet.</li><li>2) Verify there is power to the wall outlet.</li></ol>
<b>System and monitor power on, but no video displays on the monitor screen.</b>	<ol style="list-style-type: none"><li>1) Verify the monitor cable is attached to the system motherboard or optional graphics card.</li></ol>
<b>Keyboard or mouse does not respond to actions.</b>	<ol style="list-style-type: none"><li>1) Verify the mouse cable is attached to the keyboard.</li><li>2) Verify the keyboard cable is attached to the system keyboard connector.</li></ol>
<b>During boot procedure, system gives the error message,</b> Warning: timed out waiting for NIS to come up.	<ol style="list-style-type: none"><li>1) Verify the Ethernet cable is connected at the system and the wall.</li><li>2) Verify with your system administrator that the network is operational.</li></ol>

# How to Get Technical Assistance

There are three ways to get further information and assistance:

1. Refer to the system documentation in “For More Information” on page en-11.
2. Refer to Sun’s online support tools.

Sun has designed interactive support tools to help you solve problems, provide patches, and give you access to bug reports and other valuable information. These tools are located at <http://www.sun.com/service/online/>

- SunSolve Online

In conjunction with the SunSpectrum™ support program, SunSolve Online provides 24-hour access to Sun’s extensive knowledge database. This site contains many free downloadable patches.

- Access1

In conjunction with the Access support programs, Access1 provides up-to-date information on the full line of Sun’s software products, technical bulletins written by support engineers, and product patches. Like SunSolve Online, Access1 provides a variety of free patches and drivers.

- docs.sun.com

The docs.sun.com online documentation system contains new and existing product information, including a searchable list of manuals, guides, AnswerBook collections, and man pages.

- Free Services Areas

This page provides access to recommended patches, security information, x86 drivers, and public information.

3. If your company has purchased a service contract, you can call a Sun Service Solution Center.

To contact Sun Service Solution Centers for answers to your technical questions, find the Solution Center closest to you at

<http://www.sun.com/service/contacting/solution.html>



# Démarrage d'Ultra 10 avec logiciels préinstallés

---

Ce manuel fournit les informations nécessaires à l'installation et au démarrage de votre nouveau système Sun Ultra™ 10 :

- « Installation du système » page fr-2
- « Configuration des logiciels préinstallés » page fr-5
- « Logiciels préinstallés supplémentaires » page fr-12
- « Restauration des logiciels préinstallés » page fr-23
- « Modification du mode d'affichage » page fr-25
- « Linux Solutions » page fr-28
- « Installation des composants en option » page fr-29
- « Dépannage » page fr-37

## Mode d'utilisation de ce manuel

Vous trouverez des illustrations à la fin de ce manuel. Les illustrations sont conçues pour être dépliées et consultées alors que vous lisez les instructions dans la langue de votre choix.

Le numéro inscrit dans le symbole suivant indique l'illustration à déplier pour la section :

Voir la figure 

---

# Installation du système

## Déballage du système

Voir la figure  1

Retirez avec précaution chaque élément du système des divers cartons d'emballage.

Il se peut que votre système ne comprenne pas tous les éléments décrits ici. Le clavier et la souris ne sont pas livrés avec tous les systèmes.

## Présentation du panneau avant

Voir la figure  2







1. Lecteur de CD-ROM
2. Armoire de lecteur 5,25 pouces (rechange)
3. Armoire 3,5 pouces (rechange)
4. Lecteur de disquette
5. Interrupteur VEILLEUSE

# Présentation du panneau arrière

Voir la figure  3

1. Interrupteur de marche/arrêt
2. Prise d'entrée de l'alimentation électrique
3. Connecteurs du module audio (écouteurs, ligne de sortie, ligne d'entrée et microphone)
4. Clavier/souris
5. Port série A
6. Connecteur VGA
7. Connecteur TPE
8. Logements PCI
9. Sélection de la tension (non illustrée)
10. Port graphique
11. Port parallèle

TABLEAU 1 Symboles de connecteur du panneau arrière

Symbole	Définition
	Microphone
	Ligne d'entrée
	Ligne de sortie
	Ecouteurs
	Clavier
	Moniteur
	Ethernet (TPE)
//	Port parallèle

## Câblage du système et des périphériques

Voir la figure  4

Connectez les câbles du système et des périphériques dans l'ordre suivant :

1. **Assurez-vous que le commutateur de sélection de tension se trouve dans la bonne position : 115V ou 230V.**



---

**Attention** : La connexion d'un cordon d'alimentation de 115V à un connecteur de 230V causera de graves dommages au système.

---

2. **Connectez le cordon d'alimentation d'Ultra 10.**
3. **Connectez le clavier et la souris.**
4. **Connectez le cordon d'alimentation en courant alternatif du moniteur.**
5. **Connectez le câble du moniteur.**
6. **Connectez le câble Ethernet.**
7. **Connectez tous les périphériques audio.**

## Mise sous tension du système

Voir la figure  5

---

**Remarque** : Avant de mettre le système sous tension, consultez la section « Configuration des logiciels préinstallés » page fr-5 pour déterminer si vous devez utiliser le logiciel préinstallé ou installer celui-ci manuellement.

---

1. **Mettez le moniteur et tous les périphériques du système sous tension.**
2. **Appuyez sur le commutateur d'alimentation du panneau arrière pour le mettre en position marche.**
3. **Vérifiez que le voyant de marche/arrêt à cristaux liquides au-dessus de l'interrupteur VEILLEUSE du panneau avant est allumé et assurez-vous que les ventilateurs du système tournent bien. Si le voyant à cristaux liquides n'est pas allumé, appuyez et relâchez l'interrupteur VEILLEUSE du panneau avant.**

---

**Remarque** : Lorsque vous mettez le système sous tension pour la première fois, vous êtes invité à sélectionner la version de logiciel Solaris™ avec laquelle vous voulez configurer le système (Solaris 7 3/99 et Solaris 8 sont tous deux préinstallés). Pour vous aider dans la sélection du logiciel, reportez-vous aux instructions de la section « Configuration des logiciels préinstallés » page fr-5 et aux informations comparatives du TABLEAU 2.

---



# Configuration des logiciels préinstallés

Deux versions différentes du logiciel d'environnement d'exploitation Solaris sont déjà installées sur le disque dur de votre système. Lorsque vous mettez le système sous tension pour la première fois, vous êtes invité à choisir entre les environnements d'exploitation Solaris 7 3/99 et Solaris 8 et leurs suites de logiciels préinstallés respectives.

Comme indiqué dans l'organigramme ci-dessous, mettez simplement votre système sous tension, sélectionnez la version de logiciel préinstallée, répondez à la commande d'installation de Solaris et votre système est prêt à être utilisé. Si vous voulez utiliser également le système comme serveur, vous pouvez installer la version serveur du logiciel Solaris.

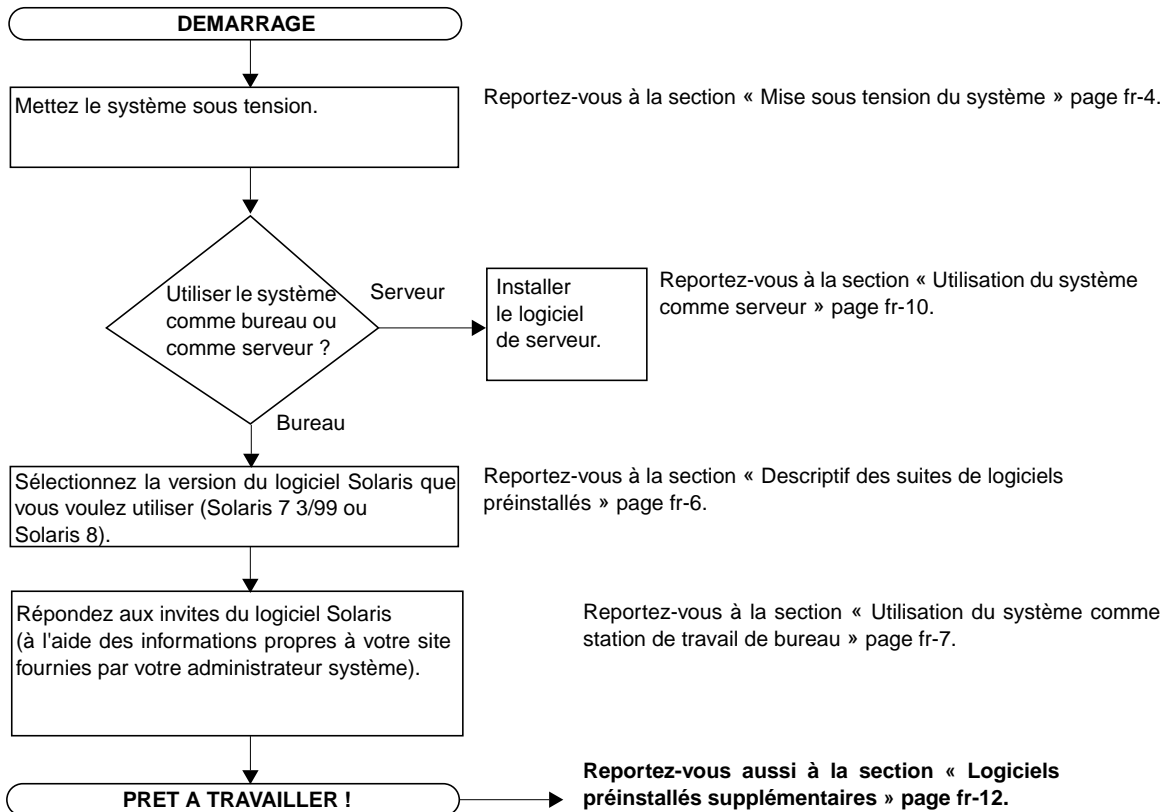

# Descriptif des suites de logiciels préinstallés

La suite de logiciels préinstallés Solaris 8 est recommandée car elle est dotée des versions de logiciels les plus récentes ; cependant, la suite de logiciels préinstallés Solaris 7 3/99 est proposée également à tous ceux qui utiliseraient des versions de logiciel plus anciennes sur des systèmes existants. La suite de logiciels est décrite au TABLEAU 2.

**TABLEAU 2** Descriptif des suites de logiciels préinstallés

Logiciel préinstallé Solaris 7 3/99		Logiciel préinstallé Solaris 8	
Logiciel	Pour de plus amples informations, voir pages...	Logiciel	Pour de plus amples informations, voir pages...
Environnement d'exploitation Solaris™ 7 3/99 (pour la configuration du disque par défaut, reportez-vous à la section « Restauration des logiciels préinstallés » page fr-23)	page fr-7, page fr-23	Environnement d'exploitation Solaris 8 (pour la configuration du disque par défaut, reportez-vous à la section « Restauration des logiciels préinstallés » page fr-23)	page fr-7, page fr-23
Documentation AnswerBook2™ de Solaris 7 3/99	page fr-12	Documentation AnswerBook2 de Solaris 8	page fr-12
Java™ Development Kit 1.1.6 et Java 2 Software DK 1.2	page fr-16	Java 2 Software Development Kit 1.2.2	page fr-17
Java™ Plug-In 1,1,1	page fr-16	Java Plug-In 1.2.1	page fr-17
Java 3D™ 1.1	page fr-16	Java 3D 1.1.2	page fr-17
Java™ Media Framework 1,1	page fr-16	Java Media Framework 2.0	page fr-17
Netscape™ Communicator 4.5	page fr-19	Netscape Communicator 4.7	page fr-19
OpenGL 1.1.2	page fr-20	OpenGL 1.2	page fr-20
Afficheur de fichiers PC	page fr-21	Afficheur de fichiers PC	page fr-21
ShowMe TV™ 1.2.1	page fr-18	ShowMe TV 1.3	page fr-18
SunForum™ 1.0	page fr-22	SunForum 3.0	page fr-22
ODBC Driver Manager 2.11	page fr-22		
mediaLib™ 1.2	page fr-20		
		StarOffice™ 5.1	page fr-13
		Apache Server 1.3.9	page fr-15
		Perl 5	page fr-15
		Java™ Communications API 2.0	page fr-17
		PC launcher 1.0	page fr-21

# Utilisation du système comme station de travail de bureau

1. Procédez de la manière suivante pour mettre le système sous tension :
  - a. Mettez le moniteur et tous les périphériques du système sous tension.
  - b. Appuyez sur le commutateur d'alimentation du panneau arrière pour mettre le système sous tension.
  - c. Vérifiez que le voyant de marche/arrêt à cristaux liquides au-dessus de l'interrupteur VEILLEUSE du panneau avant est allumé et assurez-vous que les ventilateurs du système tournent bien. Si le voyant à cristaux liquides n'est pas allumé, appuyez et relâchez l'interrupteur VEILLEUSE du panneau avant.
2. Lorsqu'on vous y invite, sélectionnez les logiciels préinstallés Solaris 7 3/99 ou Solaris 8. Reportez-vous à « Descriptif des suites de logiciels préinstallés » page fr-6 pour de plus amples informations.

---

**Remarque :** Lorsque vous sélectionnez la version du logiciel Solaris lors de la mise sous tension initiale, la version que vous n'avez pas sélectionnée est supprimée au moment où le système se configure selon les options choisies. Pour modifier votre sélection, vous pouvez restaurer n'importe quelle version du CD. Reportez-vous à la section « Restauration des logiciels préinstallés » page fr-23 pour de plus amples informations.

---

---

**Remarque :** Si vous sélectionnez le logiciel Solaris 8, le secteur de disque n° 0 est alloué sous la forme d'espace disque disponible. Cet espace est configuré sous la forme d'un système de fichiers Unix ordinaire et peut aussi être utilisé comme fichier d'échange. Il ne doit pas être utilisé comme système de fichiers PCFS car le nom de disque serait endommagé, rendant l'utilisation du disque impossible.

---

---

**Remarque :** Certains clients voudront peut-être remplacer les versions de logiciels préinstallés Solaris par d'autres, plus anciennes, comme par exemple 2.5.1 ou 2.6. Si vous installez Solaris 2.5.1 ou le logiciel 2.6 et que vous possédez un microprocesseur 440 MHz ou supérieur, vous devez utiliser le matériel *Solaris 2.5.1 Hardware: 11/97 420+ MHz Installation CD (704-6657)*. Pour plus d'informations, reportez-vous au guide *Solaris 2.5.1 and 2.6 for 420+ Mhz Systems Installation Guide (804-6658)* accompagnant le CD.

---

3. Répondez aux invites du programme d'installation en suivant les instructions s'affichant à l'écran. Le TABLEAU 3 vous donne un résumé des différentes invites du programme d'installation.

---

**Remarque :** Pour vous aider à répondre aux invites du programme d'installation, votre administrateur système doit vous avoir fourni au préalable les informations spécifiques à votre site. Certaines de ces informations sont peut-être déjà contenues dans un profil JumpStart™ sur un serveur d'installation de votre réseau. Renseignez-vous auprès de votre administrateur système. Vous pouvez utiliser une copie du TABLEAU 3 pour inscrire les informations nécessaires avant de commencer.

---

**TABEAU 3** Informations nécessaires à l'installation de l'environnement d'exploitation de bureau Solaris

Fenêtre de configuration	Explications et remarques	Vos informations
Sélectionnez une langue et un pays	Vous invite à spécifier la langue à utiliser sur le système.	
Nom d'hôte	Vous invite à spécifier le nom à affecter au système.	
Connectivité réseau/ Adresse IP	Demande si le système est connecté à un réseau. <b>Remarque</b> : En fonction de vos réponses et des informations fournies par votre réseau, il est possible que l'adresse IP de ce système vous soit demandée.	
Service de noms	Vous invite à spécifier le service à utiliser : NIS+, NIS, Autre ou Aucun. Cette fenêtre n'est pas affichée si le système n'est pas en réseau.	
Nom de domaine	Vous invite à spécifier le nom du domaine où réside le système. Cette fenêtre n'est pas affichée si le système n'est pas en réseau.	
Nom de serveur/ Sous-réseau/ Masque de sous-réseau	Vous invite à fournir le nom du serveur (spécifiez un serveur ou laissez le système trouver un serveur dans le sous-réseau local). Cette fenêtre n'est pas affichée si le système n'est pas en réseau. <b>Remarque</b> : En fonction de vos réponses et des informations fournies par votre réseau, il est possible que vous soient demandés : Sous-réseau (demande si le système fait partie d'un sous-réseau.) Masque de sous-réseau (spécifie le masque du sous-réseau auquel appartient ce système.)	
Fuseau horaire	Vous invite à indiquer le fuseau horaire local (choisissez une zone géographique, le décalage par rapport à l'heure GMT ou un fichier de zone).	
Date et heure	Demande la date et l'heure actuelles (validez les valeurs par défaut ou spécifiez la date et l'heure actuelles).	

**TABLEAU 3** Informations nécessaires à l'installation de l'environnement d'exploitation de bureau Solaris

Fenêtre de configuration	Explications et remarques	Vos informations
Mot de passe racine	Demande le mot de passe racine (super-utilisateur) du système.	
Gestion de la consommation d'énergie	Demande si le logiciel de gestion de l'énergie doit être activé ou non.	
Profondeur visuelle	Vous demande si vous souhaitez visualiser les graphiques en mode d'affichage 8 ou 24 bits.  Le mode d'affichage par défaut est 24 bits. Généralement, le mode 8 bits n'est sélectionné que si votre application ne supporte pas le mode 24 bits. Reportez-vous à la section « Modification du mode d'affichage » page fr-25 pour les instructions et plus de détails.  <b>Remarque :</b> Cette sélection s'applique uniquement au matériel graphique PGX24 intégré. Elle ne s'applique pas aux cartes graphiques en option PGX, Creator ou Elite. Les systèmes équipés de ces cartes graphiques ne présenteront pas l'option pour cette sélection. (Les systèmes équipés du matériel graphique PGX24 intégré sont identifiés par le code "PGX24" imprimé sur l'étiquette du numéro de série appliquée sur le carénage du système.)	

**4. Une fois la fenêtre d'installation intitulée *Fin affichée*, cliquez sur le bouton *Terminer*.**

Le système affiche la fenêtre de connexion, dans laquelle vous pouvez entrer vos nom d'utilisateur et mot de passe et commencer à utiliser le système.

---

**Remarque :** De nombreux autres logiciels utiles sont préinstallés sur votre système. Pour plus d'informations sur le démarrage de ces applications, reportez-vous à la section « Logiciels préinstallés supplémentaires » page fr-12.

---

**5. Consultez les notes de mise à jour de Solaris pour les informations de dernière minute concernant vos logiciels préinstallés :**

- Les notes de mise à jour de Solaris 7 3/99 sont installées sur votre système à l'emplacement suivant :  
`/usr/share/release_info/Solaris_2.7/<locale>/S7FCSreleasenotes`  
*(<locale> définit la langue que vous utilisez. Par exemple, /usr/share/release\_info/Solaris\_2.7/C/S7FCSreleasenotes est utilisé pour l'anglais.)*
- Les notes de mises à jour de Solaris 8 sont installées sur votre système à l'emplacement suivant :  
`/usr/share/release_info/Solaris_8/<locale>/S8FCSreleasenotes`

# Utilisation du système comme serveur

Le système peut être utilisé comme serveur si vous installez la version serveur du logiciel Solaris. Pour utiliser le système comme serveur :

1. **Pour mettre le système sous tension (reportez-vous à la section « Mise sous tension du système » page fr-4).**
2. **Appuyez sur les touches Stop+A jusqu'à ce que le système s'arrête sur la ligne de commande `ok`.**
3. **Appuyez sur le bouton du lecteur de CD-ROM pour ouvrir le plateau du CD-ROM.**
4. **Insérer le CD Solaris de la version *Serveur* (qui peut se commander séparément) et fermez le plateau.**
5. **Définissez la variable de périphérique de démarrage du système lorsque la ligne de commande `ok` apparaît. Reportez-vous à la note ci-dessous pour obtenir plus d'informations et des instructions.**

---

**Remarque :** Si vous réinstallez le logiciel Solaris sur ce système manuellement, vous devez définir la variable de périphérique de démarrage de telle sorte qu'elle corresponde au secteur de disque où le logiciel Solaris est installé.

Si vous avez accepté les logiciels préinstallés lors de la mise sous tension du système, le secteur du logiciel Solaris varie en fonction de la version de logiciel Solaris choisie. Solaris 7 3/99 démarre à partir du `disque:a`, mais Solaris 8 à partir du `disque:h`. Le schéma ci-dessous décrit les correspondances entre les secteurs de disques et les variables du périphérique de démarrage.

Secteur	périphérique de démarrage
0	<code>disque:a</code>
1	<code>disque:b</code>
3	<code>disque:d</code>
4	<code>disque:e</code>
5	<code>disque:f</code>
6	<code>disque:g</code>
7	<code>disque:h</code>

Pour définir la variable du périphérique de démarrage, par exemple, sur `disque:a`, à partir de la ligne de commande `ok`, tapez `setenv boot-device disk:a`

---

6. **Tapez `boot cdrom` au niveau de la ligne de commande `ok`.**
7. **Pour plus d'informations sur l'installation de la version serveur du logiciel Solaris, reportez-vous à la documentation accompagnant le kit *Solaris Media Kit*.**

## Que faire ensuite ?

Etudiez les choix ci-dessous pour déterminer la suite des opérations.

- Pour utiliser les logiciels préinstallés supplémentaires, reportez-vous à la section « Logiciels préinstallés supplémentaires » page fr-12.
- Pour modifier les caractéristiques d'affichage, reportez-vous à la section « Modification du mode d'affichage » page fr-25.
- Pour installer des éléments du système en option, reportez-vous à la section « Installation des composants en option » page fr-29.
- S'il est impossible de mettre le système sous tension, ou pour tout autre problème, reportez-vous à la section « Dépannage » page fr-37.

## Pour plus de détails

Le CD *Sun Ultra™ 10 Software Supplement* réf. n° 704-6624, livré avec votre système, comprend :

- Le manuel *Sun Ultra 10 Service Manual* (livré aux formats AnswerBook2™ et HTML). Ce manuel explique de manière détaillée les procédures nécessaires pour enlever et remplacer des composants du système et inclut des spécifications système. Vous pouvez également commander un exemplaire imprimé de ce manuel (805-7764) ou le consulter en ligne à l'adresse suivante :  
<http://docs.sun.com:80/ab2>
- La documentation *Sun Ultra 10 ShowMe How Multimedia* qui illustre les procédures d'entretien d'Ultra 10 avec vidéo et audio interactives. Ces procédures multimédia sont intégrées au manuel d'entretien.
- Correctifs logiciels qui prennent en charge le matériel graphique PGX24 sur les systèmes exécutant Solaris 2.5.1 ou 2.6.
- Lisez-moi (placé à la racine du répertoire du CD)

Pour consulter cette documentation, reportez-vous à la section « Visualisation de la documentation AnswerBook2 » page fr-12.

---

**Remarque :** Solaris 2.5.1 Hardware : Le CD d'installation 11/97 420+ MHz (704-6657) doit être utilisé sur des systèmes exécutant Solaris 2.5.1 ou 2.6. Reportez-vous au guide *Solaris 2.5.1 and 2.6 for 420+ Mhz Systems Installation Guide* (804-6658) pour de plus amples d'informations.

---

---

# Logiciels préinstallés supplémentaires

Cette section contient la description des logiciels supplémentaires préinstallés sur l'environnement d'exploitation Solaris. Si les logiciels ou les instructions s'y rapportant diffèrent entre les suites de logiciels Solaris 7 3/99 et Solaris 8, les sections suivantes le mentionnent.

Pour obtenir un descriptif des logiciels de chacune des suites, reportez-vous au TABLEAU 2.

## Documentation AnswerBook2.

La documentation AnswerBook2™ préinstallée suivante contient des informations de référence sur le matériel et les logiciels de votre système. Vous pouvez consulter la documentation AnswerBook2 en ligne ou l'imprimer. (La documentation Solaris Answerbook2 suivante est propre au niveau de logiciel Solaris que vous avez sélectionné lors de la mise sous tension initiale.)

- *Documentation pour matériel Sun « Solaris on Sun Hardware AnswerBook2 »*
- *Collection utilisateur « Solaris User Collection »*
- *Collection administrateur système « Solaris System Administrator Collection »*
- *Collection développeur de logiciel « Solaris Software Developer Collection »*

## Visualisation de la documentation AnswerBook2

Les AnswerBooks en anglais et dans les autres langues européennes sont préchargés sur le système. Au lancement de AnswerBook2, la documentation apparaît en anglais et dans les autres langues européennes.

- 1. En réponse à la ligne de commande suivante, entrez :**

```
/usr/dt/bin/answerbook2
```

- 2. Dès l'affichage de la fenêtre de navigation, sélectionnez le document approprié dans la liste.**



# StarOffice

---

**Remarque :** StarOffice™ est préinstallé sur Solaris 8 uniquement.

---

StarOffice est la solution bureau .com de Sun Microsystems, Inc..

StarOffice est le haut de gamme des logiciels de bureau de Sun Microsystems. StarOffice est une solution de bureau complète et puissante intégrant traitement de texte, tableurs, graphiques, présentations HTML et des composants base de données à l'intérieur d'un seul espace de travail. Avec StarOffice, les utilisateurs peuvent facilement importer et exporter des fichiers de type Microsoft Office. StarOffice est une solution de bureau multiplate-forme fonctionnant aussi bien sur Solaris, Windows 95, Windows 98, Windows NT que Linux.

Grâce à StarOffice, vous pouvez communiquer vos idées, produire des documents de qualité supérieure, analyser des informations concernant votre entreprise et mener des projets communs avec vos collègues.

## **Parmi les fonctionnalités principales figurent :**

- Des outils de travail de bureau intégrés robustes et évolutifs, comprenant un traitement de texte, un tableur, une messagerie électronique, un éditeur graphique, un éditeur de publication sur le Web, un agenda, une base de données et des applications de gestion.
- Une approche multiplate-forme internationale ; StarOffice fonctionne en mode natif sur Solaris (SPARC et Intel), Windows NT, Windows 95, Windows 98 et Linux.
- L'interopérabilité avec les fichiers Microsoft Office, permettant transparence et perfection dans la migration et l'échange des fichiers de traitement de texte, de tableur et de présentation.
- Un environnement de travail totalement intégré utilisant un espace de travail unique permettant d'accéder, de gérer, d'éditer et de partager des informations en toute facilité.
- La publication sur le Web intégrée dans StarOffice, afin de créer, concevoir et publier aisément des pages Web.
- Une gestion des communications et du flux de travail centrée sur l'équipe, faisant la promotion de la collaboration des groupes de travail sur des projets urgents.
- Un bureau intuitif et intelligent s'adaptant au contexte à l'aide d'assistants puissants possédant des fonctionnalités sophistiquées visant à améliorer la productivité de l'utilisateur.
- Un produit disponible en plusieurs langues : anglais, français, allemand, espagnol, suédois, portugais et italien.

### Composants du produit :

- StarOffice Writer : application de traitement de texte universelle permettant de créer des lettres commerciales, des documents de texte volumineux, des mises en page professionnelles et des pages Web au format HTML
- StarOffice Calc : application sophistiquée vous offrant les fonctionnalités perfectionnées d'un tableur, comme l'analyse de chiffres, la création de listes et la visualisation de données
- StarOffice Impress : outil pour effectuer des présentations efficaces et très visuelles
- StarOffice Draw : module de dessin vectoriel permettant la création d'illustrations en 3D exceptionnelles
- StarOffice Base : outil de gestion de données puissant permettant de déplacer des données d'un document à un autre
- StarOffice Schedule : organisateur parfaitement intégré aidant les utilisateurs à gérer leur emploi du temps, leurs contacts et leurs projets
- StarOffice Mail : messagerie électronique qui permet une communication de grande qualité
- StarOffice Discussion : application qui permet de participer à des groupes de discussions sur Internet

### Démarrage de StarOffice

Pour démarrer le logiciel StarOffice préinstallé, cliquez sur l'icône StarOffice dans la partie supérieure gauche de la barre des tâches de votre système. Vous pouvez également démarrer StarOffice en tapant les commandes suivantes :

- Pour lancer la version anglaise de StarOffice, tapez `/opt/Office51/bin/soffice`
- Pour lancer une version dans l'une des autres langues disponibles, tapez :  
`/opt/staroffice/<language>/solaris/office51/setup`

où *<language>* correspond à l'une des langues dans lesquelles l'application est disponible : néerlandais, français, italien, portuguais, espagnol ou suédois.

---

**Remarque :** Lorsque vous démarrez StarOffice pour la première fois, l'application vous invite à sélectionner une méthode d'installation. Sélectionnez « Standard Workstation Installation ».

---

Pour plus de détails sur l'utilisation du logiciel StarOffice, reportez-vous au système d'aide prédéfini de l'application. Vous pouvez également commander un kit média du produit complet incluant la documentation utilisateur et le logiciel sur CD à partir du site Web :

<http://www.sun.com/products/staroffice/get.cgi#fullmediakit>

---

**Remarque :** Si vous devez réinstaller le logiciel StarOffice, vous pouvez télécharger la dernière version à partir du site Web suivant :

<http://www.sun.com/products/staroffice/>

---

**Remarque :** L'achat de ce matériel n'inclut pas d'assistance technique pour StarOffice. Vous devez contacter les services d'assistance technique de StarOffice indépendamment. Pour obtenir des informations à jour sur les services d'assistance technique de StarOffice, veuillez consulter leur site Web <http://www.sun.com/staroffice/support>

---

# Apache Server

---

**Remarque** : Apache Server est installé sur Solaris 8 uniquement.

---

Apache Server est un serveur HTTP libre conçu pour divers systèmes d'exploitation modernes de bureau et de serveurs, comme UNIX et Windows NT. Apache Server vous propose un serveur sécurisé, efficace et modulable qui fournit des services HTTP respectant les standards actuels.

## Démarrage d'Apache Server

Pour activer le serveur Web sur votre système, effectuez les étapes suivantes :

1. **Connectez-vous en tant que super-utilisateur (racine) en tapant `su` et votre mot de passe de super-utilisateur.**
2. **Copiez le fichier de configuration exemple `httpd.conf-example` sur `httpd.conf` en tapant la commande suivante :**

```
cp /etc/apache/conf/httpd.conf-example /etc/apache/conf/httpd.conf
```

3. **Modifiez le fichier de configuration afin de l'adapter à votre système. Par exemple, définissez le répertoire HTML pour votre système.**

Pour de plus amples informations, reportez-vous au Guide d'utilisation Apache en ligne en cliquant sur le lien « Documentation serveur » sur le site Web :  
<http://www.apache.org/httpd.html>

4. **Lancez le démon du serveur Web en tapant la commande suivante :**

```
/etc/rc3.d/S50apache start
```

## Perl

---

**Remarque** : Perl est installé sur Solaris 8 uniquement.

---

Perl est un langage de programmation disponible sous la forme d'un logiciel libre. Les fonctionnalités de traitement et de manipulation de textes et de fichiers de Perl le rendent particulièrement adapté aux tâches impliquant la création rapide de prototypes, d'utilitaires système ou d'outils logiciels.

## Démarrage de Perl

Perl est installé sur votre système à l'emplacement suivant `/usr/bin`. Pour obtenir des informations sur l'utilisation de Perl, reportez-vous à la page `man` de l'application en tapant `man perl`.

# Outils de développement pour plate-forme Java

Les outils de développement Sun pour plate-forme Java™ sont préinstallés sur votre système. Les numéros de versions des outils Java que vous voyez peuvent différer en fonction de la version Solaris choisie lors de la mise sous tension initiale. Pour obtenir un descriptif des versions, reportez-vous au TABLEAU 2.

---

**Remarque :** Si vous devez réinstaller les produits Java, vous pouvez télécharger la version la plus récente en cliquant sur les liens du site Web :  
<http://java.sun.com/products/>

---

## Outils Java Tools avec les logiciels préinstallés Solaris 7 3/99

- Java Development Kit 1.1.6 est l'environnement Java par défaut. Pour de plus amples informations, reportez-vous au fichier Lisez-moi situé à l'emplacement suivant <http://java.sun.com/products/jdk/1.1/docs>
- Java 2 Software Development Kit 1.2 est une version plus récente de Java Development Kit, incluant Java Virtual Machine. Pour définir cette version par défaut :
  1. Connectez-vous en tant que super-utilisateur en tapant `su` et votre mot de passe racine.
  2. A l'invite `#`, entrez les commandes suivantes :

```
# rm /usr/java
# ln -s /opt/jdk1.2 /usr/java
```

Pour obtenir plus d'informations sur cette version, reportez-vous aux fichiers Lisez-moi situés sur votre système à l'emplacement suivant `/opt/jdk1.2` ; vous pouvez également consulter le site Web à l'adresse suivante :  
<http://java.sun.com/products/jdk/1.2>
- Java 3D 1.1 API est disponible dans Java2 Development Kit. Pour de plus amples informations, reportez-vous aux liens de la documentation sur le site Web :  
<http://java.sun.com/products/java-media/3D>

---

**Remarque :** Les logiciels de correction OpenGL 107104-01 et 107105-01 sont indispensables au bon fonctionnement de Java3D. Ceux-ci sont préinstallés sur votre système. S'il s'avère nécessaire de restaurer les logiciels, téléchargez les correctifs à partir du site Web : <http://sunsolve.sun.com>.

---

- Java Plug-In est un plug-in pour le navigateur Netscape assurant le support intégral de la version runtime standard de Java. Pour plus d'informations, reportez-vous au site Web :  
<http://java.sun.com/products/plugin>

---

**Remarque :** Vous devez installer Java Plug-In dans votre répertoire `.netscape` à l'aide d'un script. Pour exécuter le script, tapez `/opt/plugin/plugin-111i-solaris2-sparc.bin`

---

- Java Media Framework est installé sous `/opt/jmf1.1`. Pour plus d'informations, reportez-vous au site Web :  
<http://java.sun.com/products/java-media/jmf>

## Outils Java Tools avec les logiciels préinstallés Solaris 8 :

- Java 2 Software Development Kit 1.2 est une version plus récente de Java Development Kit, incluant Java Virtual Machine. Pour plus d'informations, reportez-vous au site Web : <http://java.sun.com/products/jdk/1.2>
- Java 3D 1.1 API est disponible dans Java2 Development Kit. Pour de plus amples informations, reportez-vous aux liens de la documentation sur le site Web :  
<http://java.sun.com/products/java-media/3D/>
- Java Plug-In est un plug-in pour le navigateur Netscape assurant le support intégral de la version runtime standard de Java. Pour plus d'informations, reportez-vous au site Web <http://java.sun.com/products/plugin>
- Java Media Framework est installé sous `/opt/jmf1.1`. Pour plus d'informations, reportez-vous au site Web :  
<http://java.sun.com/products/java-media/jmf>
- Java Communications API peut être utilisée pour écrire des applications de communication indépendantes de la plate-forme pour des technologies telles que messagerie vocale, fax et cartes à puce. Pour plus d'informations, reportez-vous au site Web : <http://java.sun.com/products/javacomm>

---

**Remarque :** Java Communications API est installé sur Solaris 8 uniquement.

---

# ShowMe TV

ShowMe TV™ est un outil de visio/audioconférence très puissant délivrant directement sur votre station de travail les dernières informations, les rapports spéciaux ou les communications internes. ShowMe TV est un système de télévision pour les réseaux locaux ou élargis, pouvant être utilisé pour recevoir et transmettre sur le réseau des programmes vidéo en direct ou enregistrés, ou pour la lecture de fichiers vidéo ou audio (QuickTime, AVI et MPEG). Il permet également la transmission et la réception de cours de formation, de conférences ou de messages internes, et de s'informer des dernières nouvelles et des événements importants.

Les numéros de versions de ShowMe TV que vous voyez peuvent différer en fonction de la version Solaris choisie lors de la mise sous tension initiale. Pour obtenir un descriptif des versions, reportez-vous au TABLEAU 2.

## Démarrage de ShowMe TV

Pour plus d'informations, reportez-vous au fichier Lisez-moi installé sur votre système à l'emplacement suivant `/opt/SUNWsmtv/GettingStarted.txt` ; vous pouvez également consulter le site Web :

`http://www.sun.com/desktop/products/software/ShowMeTV`

Le programme ShowMe TV possède également son propre système d'aide.

Pour démarrer ShowMe TV, tapez `/opt/SUNWsmtv/bin/showmetv`

# Netscape Communicator

Netscape™ Communicator est le premier navigateur mondial pour Internet. Les numéros de versions de Netscape que vous voyez peuvent différer en fonction de la version Solaris choisie lors de la mise sous tension initiale. Pour obtenir un descriptif des versions, reportez-vous au TABLEAU 2.

La version de Netscape Communicator préinstallée sur votre système a été modifiée pour permettre sa livraison aux pays limitant l'importation de logiciels de chiffrement. Par conséquent, cette version ne supporte pas le chiffrement requis pour sécuriser les connexions HTTP telles que les connexions utilisées dans le commerce électronique.

---

**Remarque :** En ce qui concerne les logiciels préinstallés Solaris 7 3/99 : si vous vous trouvez au Japon, une version S/MIME est préinstallée sur votre système. En ce qui concerne les logiciels préinstallés Solaris 8, aucune version spéciale S/MIME n'est requise.

---

Pour obtenir une version S/MIME de Netscape Communicator, vous pouvez commander *Solaris Media Kit* (« Restauration des logiciels préinstallés » page fr-23). Vous pouvez également télécharger une version S/MIME à partir des sites Sun suivants :

<http://sunsolve.sun.com>  
<http://www.sun.com/solaris/netscape>

Sinon, vous pouvez directement télécharger la dernière version intégrale de Netscape Communicator avec clé d'enchiffrement de 128 bits à partir du site Netscape <http://www.netscape.com>

---

**Remarque :** La version de Netscape Communicator disponible sur le site Netscape est peut-être plus récente, mais n'a pas été soumise aux tests de compatibilité Sun.

---

## Démarrage de Netscape

Pour démarrer Netscape, cliquez sur l'icône de la page portant le sigle « WWW », à gauche de la barre des tâches du bureau. Netscape comprend des fichiers d'aide intégrés vous livrant plus d'informations. Les fichiers Netscape sont installés à l'emplacement suivant sur votre système `/opt/NSCPcom/netscape`.

# Bibliothèques graphiques Solaris

Des modules de bibliothèques graphiques Solaris sont déjà installés sur le système.

- OpenGL (dans les suites de logiciels Solaris 7 3/99 et Solaris 8)
- mediaLib (dans la suite de logiciels Solaris 7 3/99 uniquement)

## OpenGL

Le logiciel Solaris OpenGL est une implémentation en mode naturel Sun de l'interface de programmation API (Application Programming Interface) OpenGL. L'API OpenGL est une bibliothèque graphique conforme aux normes de l'industrie et indépendante des fabricants. Les numéros de versions d'OpenGL que vous voyez peuvent différer en fonction de la version Solaris choisie lors de la mise sous tension initiale. Pour obtenir un descriptif des versions, reportez-vous au TABLEAU 2.

---

**Remarque :** OpenGL requiert une carte accélérateur de graphiques pour fonctionner, comme les périphériques Creator3D, Elite3Dm3 et Elite3Dm6. Les graphiques PGX configurés par défaut dans le système ne prennent pas en charge OpenGL.

---

### *Démarrage d'OpenGL*

La portion d'exécution d'OpenGL est déjà installée pour fonctionner sur votre système ; aucune instruction n'est nécessaire.

## mediaLib

---

**Remarque :** mediaLib™ figure uniquement dans la suite de logiciels préinstallés Solaris 7 3/99.

---

Sun a développé mediaLib, une bibliothèque d'applications de bas niveau permettant la construction d'applications multimédia portables et de haute performance. La bibliothèque mediaLib met en œuvre des algorithmes clés pour l'algèbre linéaire, le traitement des images, la vidéo et l'audio, le traitement des signaux et l'affichage graphique.

### *Démarrage de mediaLib*

Pour plus de détails sur le logiciel mediaLib, consultez les fichiers de documentation installés sur votre système dans le répertoire `/opt/SUNWmlib/doc/`

---

**Remarque :** S'il s'avère nécessaire de restaurer mediaLib, vous pouvez le télécharger depuis le site Web suivant :  
<http://www.sun.com/microelectronics/vis/mediaLib.html>

---



# Afficheur de fichiers PC

L'afficheur de fichiers PC vous permet de visualiser et de copier instantanément des textes à partir de la plupart des fichiers traités sur PC, même si les utilisateurs ne disposent pas des applications d'origine sur leur système. Ainsi, un afficheur de fichiers PC incorporé dans le système d'exploitation permet aux utilisateurs de partager les fichiers créés avec Microsoft Word, Excel, PowerPoint, Lotus 1-2-3 et les applications AutoCAD.

## Démarrage de l'afficheur de fichiers PC

Pour plus de détails sur les caractéristiques de l'afficheur de fichiers PC et les types de fichiers supportés, reportez-vous au fichier texte installé sur votre système à :

`/opt/SUNWdtpcv/GettingStarted.txt,`

ou consultez le site Web :

<http://www.sun.com/products-n-solutions/software/interoperability>

## Lanceur PC

---

**Remarque** : Le lanceur PC est installé uniquement avec les logiciels préinstallés Solaris 8.

---

Le lanceur PC fournit aux utilisateurs de la carte SunPCi le moyen parfait pour visualiser, éditer et imprimer les divers types de fichiers de PC et de pièces jointes les plus courants, de façon instantanée, en lançant automatiquement l'application Windows et le fichier associés.

Le lanceur PC vous permet d'éditer, de visualiser, de rechercher et de naviguer parmi les fichiers joints et les fichiers .exe de Windows en toute simplicité. Les utilisateurs peuvent copier et coller du texte à partir d'une application Windows vers n'importe quelle application Solaris. Le lanceur PC permet également un accès facile et rapide aux fichiers joints de type PC dans la messagerie CDE et le gestionnaire de fichiers et permet d'effectuer des glisser-déposer de fichiers dans l'icône du panneau avant de CDE.

## Démarrage du lanceur PC

Pour de plus amples informations sur les fonctionnalités du lanceur PC, reportez-vous au site Web : <http://www.sun.com/products-n-solutions/software/interoperability>

# SunForum

SunForum™ permet de collaborer avec vos collègues dans un environnement hétérogène comprenant des stations de travail Sun, des PC et des Macintosh. Grâce à SunForum, vous pouvez partager avec vos collègues un tableau blanc et de nombreuses applications. Vous pouvez également transférer des fichiers et « bavarder » avec vos collègues à l'aide d'outils de collaboration de type T.120 dans un réseau TCP/IP.

Les numéros de versions de SunForum que vous voyez peuvent différer en fonction de la version Solaris choisie lors de la mise sous tension initiale. Pour obtenir un descriptif des versions, reportez-vous au TABLEAU 2.

## Démarrage de SunForum

Pour de plus amples informations sur SunForum, reportez-vous au site Web :  
<http://www.sun.com/desktop/products/software/sunforum>

---

**Remarque :** Si vous devez réinstaller le logiciel SunForum, vous pouvez télécharger la dernière version à partir du site Web suivant :  
<http://www.sun.com/desktop/products/software/sunforum>

---

## ODBC Driver Manager

---

**Remarque :** ODBC Driver Manager est installé avec Solaris 7 3/99 uniquement.

---

ODBC Driver Manager donne accès aux pilotes de connectivité de bases de données ouvertes (ODBC). Le gestionnaire de pilote accepte les demandes d'accès aux bases de données provenant d'applications clientes, charge les pilotes de bases de données ODBC appropriés et achemine les appels de fonctions ODBC vers ces pilotes. ODBC Driver Manager permet d'écrire des applications et des codes indépendants des bases de données sur de multiples sources de bases de données en utilisant une seule interface.

## Démarrage d'ODBC Driver Manager

Pour plus de détails sur les caractéristiques et l'assistance du gestionnaire de pilote ODBC, reportez-vous au fichier texte installé sur votre système à :  
`/opt/ISLIodbc/GettingStarted.txt`.

---

**Remarque :** ODBC Driver Manager est un produit MERANT. Pour une assistance technique, contactez MERANT sur leur site Web à l'adresse :  
<http://www.merant.com>

---

---

# Restauration des logiciels préinstallés

Votre système est livré configuré avec l'environnement d'exploitation Solaris et d'autres logiciels préinstallés. Si une défaillance matérielle endommage votre disque dur dans la première année suivant l'achat initial, le lecteur sera remplacé sous garantie. Toutefois, le nouveau lecteur n'est pas livré configuré avec l'environnement d'exploitation Solaris ou les autres logiciels préinstallés.

Par conséquent, nous vous conseillons de conserver une copie du CD du système d'exploitation afin de pouvoir restaurer votre système si nécessaire. Les instructions de sauvegarde de votre système d'exploitation sont incluses dans le *Guide d'administration du système Solaris AnswerBook2*.

Pour référence, la table suivante décrit les configurations de disque par défaut et le partitionnement pour les logiciels préinstallés (pour les deux versions Solaris), une fois la configuration initiale effectuée par l'utilisateur.

---

**Remarque** : Dans la configuration de Solaris 8, le secteur de disque n° 7 est la partition racine, à la place du secteur n° 0 habituel.

---

TABLEAU 4 Configurations de disque préinstallé par défaut

Configuration de disque préinstallé Solaris 7 3/99				Configuration de disque préinstallé Solaris 8			
Secteur	Nom	Taille (Mo)	Monté comme	Secteur	Nom	Taille (Mo)	Monté comme
0	racine	3500	/	0	espace	reste	/espace
1	échange	512	ND	1	échange	512	ND
3	espace	reste	/espace	7	racine	2500	/

---

**Remarque** : La partition racine de Solaris 7 pour l'image japonaise préinstallée est de 3000 Mo.

---

Vous pouvez également restaurer certains logiciels préinstallés sur votre disque en utilisant le CD inclus dans la version correspondante du kit *Solaris Media Kit*. Ce Media Kit contient certains des logiciels déjà installés sur votre système, à l'exception des logiciels Java. Vous pouvez néanmoins télécharger ces produits aux adresses citées dans les sections correspondantes du présent document (notez également que certains logiciels, tels que Netscape, offrent des versions différentes de celles contenues dans Media Kit par rapport à celles offertes sur leur site Web).

Pour restaurer votre disque dur à l'aide des CD de *Solaris Media Kit* :

1. **Procurez-vous le support de sauvegarde, *Solaris Media Kit*. Vous disposez peut-être déjà de ce kit si vous l'avez commandé avec le système. Si vous n'avez pas commandé ce kit avec votre système, contactez votre revendeur Sun et demandez-lui de commander le *Media Kit* dans votre langue et pour votre version Solaris.**
2. **Suivez les consignes d'installation figurant dans le document *Commencez ici* fourni avec le kit. Vous pouvez installer le système d'exploitation Solaris et tous les logiciels additionnels que vous désirez.**

---

**Remarque :** Si vous réinstallez le logiciel Solaris sur ce système manuellement, vous devez définir la variable de périphérique de démarrage de telle sorte qu'elle corresponde au secteur de disque où le logiciel Solaris est installé.

Si vous avez accepté les logiciels préinstallés lors de la mise sous tension du système, le secteur du logiciel Solaris varie en fonction de la version de logiciel Solaris choisie. Solaris 7 3/99 démarre à partir du `disque:a`, mais Solaris 8 à partir du `disque:h`. Le schéma ci-dessous décrit les correspondances entre les secteurs de disques et les variables du périphérique de démarrage.

Secteur	périphérique de démarrage
0	<code>disque:a</code>
1	<code>disque:b</code>
3	<code>disque:d</code>
4	<code>disque:e</code>
5	<code>disque:f</code>
6	<code>disque:g</code>
7	<code>disque:h</code>

Pour définir la variable du périphérique de démarrage, il existe deux méthodes, selon que le système fonctionne ou est arrêté. Par exemple, pour définir la variable du périphérique de démarrage sur `disque:a`

- Si le système fonctionne :

- 1) Connectez-vous en tant que super-utilisateur (racine).
- 2) Au niveau de l'invite racine, tapez `eeprom boot-device=disk:a`

- Si le système est arrêté, au niveau de la ligne de commande ok, tapez :  
`setenv boot-device disk:a`

---

**Remarque :** Les versions limitées pour l'exportation de Solaris comprennent des logiciels modifiés pour permettre leur livraison dans les pays où l'importation de logiciels de déchiffrement est soumise à des restrictions. Les versions limitées pour l'exportation de Solaris Media Kit sont les seules versions de ces produits pouvant être livrées en France, en Russie et dans les autres pays limitant l'importation de logiciels de déchiffrement. Informez votre revendeur Sun si vous avez besoin de la version limitée pour l'exportation.

---

---

# Modification du mode d'affichage

Le système Ultra 10 incorpore le matériel graphique PGX24 configuré par défaut avec un mode d'affichage 24 bits. Vous pouvez toutefois basculer le mode d'affichage entre les modes 8 bits ou 24 bits. Vous pouvez utiliser cette procédure après la mise en marche du système pour essayer différentes profondeurs de couleurs (nombres de bits par pixel) et résolutions d'affichage (nombres de pixels à l'écran).

Quelques raisons d'utiliser différents modes d'affichage :

- Le mode 24 bits offre une meilleure profondeur des couleurs et évite le clignotement de la palette des couleurs lors de l'utilisation d'applications exigeant un grand nombre de couleurs. Le clignotement de la palette des couleurs se manifeste par le clignotement des fenêtres lorsque le curseur se déplace d'une fenêtre à une autre.
- Le mode 8 bits peut être exigé par certaines applications moins récentes (telles qu'Island Paint Suite). Pour le PGX24, la résolution d'affichage maximale est également limitée au mode 24 -bits.

---

**Remarque** : Cette procédure s'applique uniquement au matériel graphique intégré PGX24. Elle ne s'applique pas aux cartes graphiques en option PGX, Creator ou Elite. Les systèmes équipés de cartes graphiques ne permettront pas d'effectuer cette sélection durant l'installation. (Les systèmes équipés du matériel graphique PGX24 intégré sont identifiés par le sigle « PGX24 » imprimé sur l'étiquette du numéro de série appliqué sur le carénage du système.)

---

---

**Remarque** : Si vous décidez de réinstaller une version antérieure de Solaris (Solaris 2.5.1 Hardware:11/97 ou Solaris 2.6 5/98), un correctif logiciel sera nécessaire pour supporter le matériel graphique PGX24 24 -bits. Ces correctifs sont inclus dans le *CD Sun Ultra 10 Software Supplement* livré avec votre nouveau système. Vous trouverez les instructions d'installation des correctifs logiciels à la section « PGX24 - Correctifs logiciels de support pour les versions antérieures de Solaris » page fr-26.

---

Pour changer le mode d'affichage de votre matériel graphique PGX24 (le mode par défaut sur les nouveaux systèmes est 24 -bits) :

1. **Connectez-vous au système en tant que super-utilisateur.**
2. **Définissez le mode d'affichage en entrant une des commandes suivantes :**
  - Pour passer au mode 8 bits, tapez : `m64config -depth 8`
  - Pour passer au mode 24 bits, tapez : `m64config -depth 24`
3. **Vous devez ensuite soit vous déconnecter, soit quitter l'environnement d'exploitation, puis le relancer.**

Lorsque l'environnement d'exploitation redémarre, le mode d'affichage est celui que vous venez de sélectionner.

## PGX24 - Correctifs logiciels de support pour les versions antérieures de Solaris

Vous devez installer les correctifs par-dessus les versions suivantes :

- Version Solaris 2.5.1 Hardware:11/97 (correctif 103792-18)
- Version Solaris 2.6 5/98 (correctif 105362-18)

Les correctifs logiciels peuvent être mis à jour après la sortie de ce produit. Vous pouvez contacter Sun Enterprise Services ou consulter le site Sun des outils de support en ligne, <http://www.sun.com/service/online> pour obtenir le correctif le plus récent.

---

**Remarque :** Ces correctifs ne supportent pas les cartes graphiques en option PGX, Creator ou Elite.

---

### Installation du logiciel graphique PGX24 sur le Solaris 2.5.1 Hardware:11/97

1. **Insérez le CD *Sun Ultra 10 Software Supplement* dans votre lecteur de CD-ROM.**
2. **Connectez-vous au système en tant que super-utilisateur.**
3. **Accédez au répertoire contenant le correctif en tapant :**

```
cd /cdrom/U10SVC/Patches/10379-18
```
4. **Installez le correctif en tapant :**

```
./installpatch
```
5. **Relancez le système.**

6. **Après avoir relancé le système, connectez-vous en tant que super-utilisateur.**
7. **Configurez le mode d'affichage du matériel graphique PGX24 sur 24 bits en tapant :**

```
m64config -depth 24 -res 1152x900x66
```

La résolution peut avoir une valeur quelconque inférieure ou égale à 1152 x 900.

8. **Vous devez ensuite soit vous déconnecter, soit quitter l'environnement d'exploitation, puis le relancer.**

Lorsque l'environnement d'exploitation redémarre, le mode d'affichage sera en 24 bits.

## Installation du logiciel graphique PGX24 sur le Solaris 2.6 5/98

1. **Insérez le CD *Sun Ultra 10 Software Supplement* dans votre lecteur de CD-ROM.**
2. **Connectez-vous au système en tant que super-utilisateur.**
3. **Accédez au répertoire contenant le correctif en tapant :**

```
cd /cdrom/U10SVC/Patches/105362-18
```

4. **Installez le correctif en tapant :**

```
./installpatch
```

5. **Relancez le système.**
6. **Après avoir relancé le système, connectez-vous en tant que super-utilisateur.**
7. **Configurez le mode d'affichage du matériel graphique PGX24 sur 24 bits en tapant :**

```
m64config -depth 24 -res 1152x900x66
```

La résolution peut avoir une valeur quelconque inférieure ou égale à 1152 x 900.

8. **Vous devez ensuite soit vous déconnecter, soit quitter l'environnement d'exploitation, puis le relancer.**

Lorsque l'environnement d'exploitation redémarre, le mode d'affichage sera en 24 bits. Les correctifs logiciels peuvent être mis à jour après la sortie de ce produit. Vous pouvez contacter Sun Enterprise Services ou consulter le site Sun des outils de support en ligne, <http://www.sun.com/service/online> pour obtenir le correctif le plus récent.

---

# Linux Solutions

Votre système Sun Ultra 10 est prêt pour Linux, vous offrant ainsi le choix et la souplesse d'installer la dernière version de Linux disponible pour les systèmes Ultra Sparc. Pour obtenir des informations concernant Linux, consultez le site :  
<http://www.sun.com/software/linux>

---

**Remarque :** Le logiciel Linux n'est pas supporté par le groupe technique de Sun.

---



---

**Attention :** Ne désinstallez pas Solaris de votre disque dur. Les techniciens de Sun vous demanderont peut-être de démarrer dans l'environnement d'exploitation Solaris lorsqu'ils doivent diagnostiquer un problème de système.

---



---

# Installation des composants en option

---

**Remarque** : Reportez-vous aux instructions détaillées de votre AnswerBook2 sur le CD *Sun Ultra 10 Software Supplement* (704-6624).

---

## Outils requis

Vous pouvez effectuer toutes les opérations décrites dans ce manuel à l'aide d'un tournevis cruciforme N° 2.

## Préparation de l'installation

Voir la figure  6

Pour préparer l'installation des éléments en option, mettez le système hors tension, retirez son carénage et fixez un bracelet antistatique à votre poignet.

1. Procédez de la manière suivante pour mettre le système hors tension :
  - a. Quittez toute application en cours d'exécution.
  - b. Appuyez sur l'interrupteur VEILLEUSE sur le panneau avant, puis relâchez-le immédiatement. Vous pouvez également appuyer sur la touche Veilleuse d'un clavier Sun de type 5 (touche d'alimentation d'un clavier de type 6) dans le coin supérieur droit du clavier.

Le système procède alors à des opérations d'arrêt internes, quittant proprement l'environnement d'exploitation avant interruption de l'alimentation du système.
  - c. Placez le commutateur d'alimentation du panneau arrière en position arrêt.
  - d. Vérifiez que le voyant de marche/arrêt à cristaux liquides au-dessus de l'interrupteur VEILLEUSE du panneau avant est éteint et que les ventilateurs du système sont silencieux.
  - e. Mettez le moniteur hors tension ainsi que tous les autres périphériques.
  - f. Déconnectez du système les câbles de tous les appareils audio et périphériques.
2. Procédez comme suit pour retirer le carénage :
  - a. Retournez le système afin de placer les pieds de montage vers le haut.
  - b. Retirez les deux vis du carénage.
  - c. Faites glisser le carénage vers l'arrière du système et soulevez-le.



---

**Attention** : Portez toujours un bracelet antistatique lorsque vous manipulez des éléments afin de neutraliser tout risque de choc électrique dans l'unité système.

---

**3. Fixez le bracelet antistatique de la manière suivante :**

- a. Dépliez les deux premiers plis du bracelet et placez fermement le côté adhésif contre votre poignet.
- b. Détachez le support de la languette cuivrée à l'autre extrémité du bracelet.
- c. Attachez l'extrémité de cuivre du bracelet au châssis.



---

**Attention** : Le fait de mettre le commutateur d'alimentation en position arrêt n'entraîne pas une interruption immédiate de l'alimentation du système ; une tension de maintien demeure dans le module d'alimentation. Pour couper toute l'alimentation, déconnectez le cordon d'alimentation au système.

---

- d. Débranchez le cordon d'alimentation.

## Agencement interne du système

Voir la figure  7

L'agencement interne du système est illustré en position d'entretien, lorsque le carénage est retiré.

1. Modules de mémoire à double rangée de connexions (DIMM, de l'anglais Dual In-line Memory Modules) sur la carte-mère
2. Logements de carte PCI sur carte à allonge verticale PCI
3. Lecteur de disquette
4. Ensemble média amovible (RMA, Removable Media Assembly) pouvant comprendre un lecteur de CD-ROM ou un lecteur de disquette
5. Alimentation

# Installation des modules DIMM

Voir la figure  8

Les modules de mémoire à double rangée de connexions (DIMM) Ultra 10 sont disposés en deux blocs, chaque bloc comprenant deux logements.

---

Bloc DIMM	Emplacements DIMM sur la carte-mère
0	DIMM1 et DIMM2
1	DIMM3 et DIMM4

---

1. Mettez le système hors tension, enlevez le carénage et attachez le bracelet antistatique comme expliqué dans la section « Préparation de l'installation » page fr-29.
2. Mettez le système sur le côté comme indiqué. Repérez les logements DIMM.
3. Ecartez les clips de fixation DIMM.
4. Placez le module DIMM dans la fiche en vérifiant que les encoches du bas sont bien alignées sur les guides du connecteur.



---

**Attention** : Manipulez toujours les modules DIMM par les bords.

---

5. Appuyez fermement sur les deux coins supérieurs du module DIMM jusqu'à ce que celui-ci soit verrouillé en place.
6. Passez à la section « Conclusion de l'installation » page fr-36.

---

**Remarque** : N'installez jamais de modules DIMM de tailles différentes dans les blocs.

---

## Installation des cartes PCI

Voir la figure  9

1. Mettez le système hors tension, enlevez le carénage et attachez le bracelet antistatique comme expliqué dans la section « Préparation de l'installation » page fr-29.
2. Inversez le système de la manière indiquée.
3. Retirez le panneau de couverture du logement situé sur la face arrière du châssis à l'aide d'un tournevis cruciforme N° 2.
4. Placez la carte dans le châssis au-dessus du logement vide sur la carte à allonge verticale PCI.
5. Guidez l'onglet du support de la carte dans l'ouverture du panneau arrière du châssis.



---

**Attention** : Soutenez la carte à allonge verticale d'une main, afin de vous assurer que la carte PCI y est bien insérée.

---

6. Appuyez sur les deux coins supérieurs de la carte et poussez-la dans le connecteur de la carte à allonge verticale jusqu'à ce que la carte se verrouille en place.
7. Insérez la vis maintenant l'onglet du support de la carte au panneau arrière du châssis.
8. Passez à la section « Conclusion de l'installation » page fr-36.

## Installation du lecteur de CD-ROM

Voir la figure  10

1. Mettez le système hors tension, enlevez le carénage et attachez le bracelet antistatique comme expliqué dans la section « Préparation de l'installation » page fr-29.
2. Inversez le système de la manière indiquée.
3. Enlevez le panneau de remplissage du CD et la plaque défonçable.
4. Enlevez le support RMA et posez-le sur le tapis antistatique.

---

**Remarque** : Avant d'installer le lecteur, placez son cavalier de sélection de mode sur MA.

---

5. Placez le lecteur de CD-ROM dans le support RMA.
6. Resserrez les quatre vis.

7. **Connectez les câbles audio, de données et DC au lecteur de CD-ROM. Reportez-vous au manuel *Sun Ultra 5/Ultra 10 CD-ROM Drive and Hard Drive Installation Guide*.**

---

**Remarque :** Les connecteurs audio, de données et d'alimentation de tous les périphériques sont différenciés pour éviter une installation incorrecte.

---

8. **Passez à la section « Conclusion de l'installation » page fr-36.**

## Installation d'un disque dur supplémentaire

Voir la figure  11

Le système Ultra 10 dispose de deux logements pour lecteur de disque dur : la position de lecteur arrière, principale, et la position de lecteur avant, secondaire. Le lecteur arrière est installé d'usine. Cette procédure explique comment installer un lecteur de disque dur en option en position avant.

1. **Mettez le système hors tension, enlevez le carénage et attachez le bracelet antistatique comme expliqué dans la section « Préparation de l'installation » page fr-29.**
2. **Retirez le lecteur de disque dur principal comme suit pour dégager l'espace de l'Ultra 10 :**
  - a. **Déconnectez du lecteur de disque dur le connecteur du câble d'alimentation périphérique et le connecteur de données de ruban. Ecartez les câbles d'alimentation et du lecteur de disque dur pour qu'ils ne gênent pas.**
  - b. **A l'aide d'un tournevis cruciforme N° 2, retirez la vis fixant le support du disque dur à la broche trapézoïdale.**
  - c. **Retirez la broche trapézoïdale du châssis.**
  - d. **Soutenez le support du disque dur d'une main et retirez les deux vis fixant le support du disque dur au châssis à l'aide d'un tournevis cruciforme N° 2.**
  - e. **Retirez l'ensemble disque dur/support.**
  - f. **A l'aide d'un tournevis cruciforme N° 2, retirez les quatre vis fixant le lecteur de disque dur au support du disque dur.**
  - g. **Retirez le lecteur de disque dur du support du lecteur de disque dur.**
  - h. **Posez le disque dur sur un tapis antistatique ou un sac en plastique.**

**3. Installez le nouveau disque dur à l'avant du châssis de l'Ultra 10 comme décrit ci-dessous :**

---

**Remarque :** Avant d'installer le disque dur, vérifiez que le cavalier de sélection de mode situé sur le panneau arrière est réglé sur CS.

---

- a. Déconnectez le connecteur d'alimentation du lecteur de disquette.
- b. Placez le lecteur de disque dur dans le support du lecteur de disque dur.
- c. A l'aide d'un tournevis cruciforme N° 2, resserrez les quatre vis fixant le lecteur de disque dur au support du disque dur.
- d. Placez le lecteur de disque dur et le support de lecteur de disque dur dans le châssis.
- e. Faites glisser le lecteur de disque dur et le support du lecteur de disque dur vers l'avant du châssis.
- f. A l'aide d'un tournevis cruciforme N° 2, resserrez les deux vis attachant le support du lecteur de disque dur au châssis.

---

**Remarque :** Les connecteurs audio, de données et d'alimentation de tous les périphériques sont différenciés pour éviter une installation incorrecte.

---

**g. Connectez les connecteurs d'alimentation et du lecteur de disque dur au lecteur de disque dur avant. Arrangez les câbles.**

L'ensemble de câbles du lecteur de disque dur doit être relié au lecteur secondaire (avant) par un connecteur ; un connecteur est relié au lecteur principal (arrière) et un autre relié au connecteur J15 de la carte-mère, comme sur le schéma suivant :

Câble de lecteur de disque dur Ultra 10

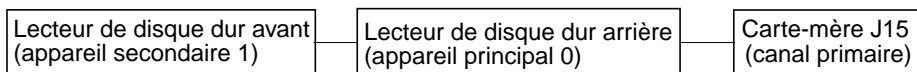

**4. Réinstallez le lecteur de disque dur principal dans le système Ultra 10 comme indiqué ci-après :**

- a. Installez l'ensemble disque dur/support dans les onglets du panneau arrière en métal.
- b. Installez les deux vis arrière destinées à fixer le dispositif de support au châssis.

- c. Réinstallez la broche latérale trapézoïdale en faisant glisser les onglets de la broche dans les logements du châssis.
  - d. Réinstallez la vis simple destinée à fixer la broche trapézoïdale à l'ensemble disque dur/support.
  - e. Reliez les connecteurs du câble d'alimentation et des données de ruban du disque dur au lecteur de disque dur. Arrangez les câbles.
  - f. Connectez le câble du lecteur de disque dur au connecteur de carte-mère J15.
5. Passez à la section « Conclusion de l'installation » page fr-36.

## Installation de la carte graphique

Voir la figure 

Si vous installez ou utilisez les environnements d'exploitation Solaris 2.5.1 Hardware:11/97 ou Solaris 2.6 5/98 et que vous installez une carte graphique Elite3D UPA, vous devez installer le ou les correctifs logiciels respectifs suivants :

- Solaris 2.5.1 Hardware:11/97 - Le correctif 105789-01 est automatiquement installé lors de l'installation du logiciel de la carte graphique Elite3D UPA. Nous vous recommandons d'installer également le correctif logiciel 105791-05 (ou la version disponible la plus récente).
- Solaris 2.6 5/98 - Après avoir installé la carte graphique Elite 3D UPA, nous vous recommandons d'installer le correctif logiciel 105363-06 (ou la version disponible la plus récente).

Pour vous procurer ces correctifs, consultez la section « PGX24 - Correctifs logiciels de support pour les versions antérieures de Solaris » page fr-26, téléchargez-les à partir du site Web SunSolve Online à l'adresse suivante : <http://www.sun.com/service/online/index.html> ou contactez *Enterprise Service*.



---

**Attention** : Pour éviter des décharges d'électricité statique, utilisez les techniques de mise à la terre appropriées lorsque vous manipulez des éléments. Attachez un bracelet antistatique et utilisez un tapis antistatique. Rangez les éléments susceptibles de générer des décharges d'électricité statique dans des sacs antistatiques avant de les poser sur une surface quelconque.

---

1. Mettez le système hors tension, enlevez le carénage et attachez le bracelet antistatique comme expliqué dans la section « Préparation de l'installation » page fr-29.
2. Mettez le système sur le côté comme indiqué.
3. Enlevez la vis, faites glisser le panneau de remplissage de la carte graphique hors du panneau arrière du châssis.
4. Placez la carte graphique UPA dans le châssis.

5. Guidez la face arrière de la carte graphique UPA dans le panneau arrière du châssis.
6. Enfoncez le connecteur de la carte graphique UPA de manière à ce qu'il entre en contact avec le connecteur de carte UPA correspondant sur la carte-mère.



---

**Attention** : Evitez d'endommager le connecteur en forçant sur une extrémité ou un côté de la carte.

---

---

**Remarque** : Le connecteur de la carte graphique UPA est un connecteur à double rangée exigeant une insertion en deux temps. Lors de l'installation de la carte graphique, assurez-vous que le connecteur se verrouille bien en place dans le logement.

---

7. Appuyez sur les deux coins les plus proches de la carte, en l'enfonçant verticalement dans le connecteur jusqu'à ce qu'elle soit bien en place.
8. A l'aide d'un tournevis cruciforme N° 2, resserrez la vis attachant l'onglet du support de la carte au châssis de l'unité système.
9. Passez à la section « Conclusion de l'installation » page fr-36.

## Conclusion de l'installation

1. Reconnectez le cordon d'alimentation du système.
2. Détachez le bracelet antistatique du châssis.
3. Remplacez le carénage.
4. Reconnectez le câble du moniteur ainsi que tout câble de périphérique au système.
5. Pour mettre le système sous tension, reportez-vous à la section « Mise sous tension du système » page fr-4.



---

# Dépannage

Si vous rencontrez des difficultés lors de l'installation du système, consultez le tableau suivant pour des informations de dépannage. Si le problème persiste, reportez-vous à la section « Comment obtenir une assistance technique » page fr-38.

Problème	Solution
<b>Le système ne se met pas sous tension lorsque vous appuyez sur l'interrupteur VEILLEUSE du panneau avant.</b>	<ol style="list-style-type: none"><li>1) Vérifiez que le cordon d'alimentation électrique du système est connecté au système et à une prise murale.</li><li>2) Vérifiez que la prise murale est bien sous tension.</li><li>3) Vérifiez que le sélecteur de tension est réglé sur la bonne tension.</li></ol>
<b>Le système ne se met pas sous tension lorsque vous appuyez sur l'interrupteur VEILLEUSE du clavier.</b>	<ol style="list-style-type: none"><li>1) Vérifiez que le câble du clavier est rattaché au connecteur clavier du système.</li><li>2) Vérifiez que le cordon d'alimentation électrique du système est connecté au système et à une prise murale.</li><li>3) Vérifiez que la prise murale est bien sous tension.</li><li>4) Vérifiez que le sélecteur de tension est réglé sur la bonne tension.</li></ol>
<b>Le système se met sous tension, mais pas le moniteur.</b>	<ol style="list-style-type: none"><li>1) Vérifiez que le cordon d'alimentation électrique du moniteur est connecté à une prise murale.</li><li>2) Vérifiez que la prise murale est bien sous tension.</li></ol>
<b>Le système et le moniteur se mettent sous tension, mais aucun affichage n'apparaît à l'écran.</b>	<ol style="list-style-type: none"><li>1) Vérifiez que le câble du moniteur est rattaché à la carte-mère du système ou à une carte graphique en option.</li></ol>
<b>Le clavier ou la souris ne répond pas.</b>	<ol style="list-style-type: none"><li>1) Vérifiez que le câble de la souris est rattaché au clavier.</li><li>2) Vérifiez que le câble du clavier est rattaché au connecteur clavier du système.</li></ol>
<b>Au cours de la procédure de réamorçage, le système génère le message d'erreur :</b> Warning: timed out waiting for NIS to come up.	<ol style="list-style-type: none"><li>1) Vérifiez que le câble Ethernet est bien relié au système et à une prise murale.</li><li>2) Vérifiez auprès de l'administrateur si le réseau est opérationnel.</li></ol>

# Comment obtenir une assistance technique

Vous pouvez obtenir des informations et une aide supplémentaires d'une des trois manières suivantes :

1. Reportez-vous à la documentation du système à la section « Pour plus de détails » page fr-11.

2. Consultez les outils d'aide en ligne de Sun.

Sun a conçu des outils interactifs pour vous aider à résoudre les problèmes, fournir des correctifs logiciels et vous permettre d'accéder aux rapports de problèmes logiciels et autres informations pratiques. Vous trouverez ces outils à l'adresse <http://www.sun.com/service/online/>

- SunSolve Online

En conjonction avec le programme d'assistance SunSpectrum™, SunSolve Online permet d'accéder 24 heures sur 24 à la base de données d'informations complète de Sun. Ce site propose de nombreux correctifs gratuits à télécharger.

- Access1

En conjonction avec les programmes d'assistance Access, Access1 fournit des informations de dernière minute sur la gamme complète des produits logiciels de Sun, des bulletins techniques rédigés par des techniciens ainsi que des logiciels de correction de produit. Tout comme SunSolve Online, Access1 offre gratuitement une série de logiciels correctifs et de pilotes.

- docs.sun.com

Le système de documentation en ligne docs.sun.com comprend des informations sur nos nouveaux produits et produits existants, y compris une liste consultable comprenant des manuels, des guides, des collections AnswerBook et des pages man.

- Page de services gratuits

Cette page donne accès aux correctifs recommandés, aux informations sur la sécurité, aux pilotes x86 et aux informations grand public.

3. Si votre entreprise a fait l'achat d'un contrat de service, vous pouvez appeler un centre Sun Service Solution.

Pour vos questions techniques, recherchez le centre Sun Service Solution le plus proche à :

<http://www.sun.com/service/contacting/solution.html>

# Ultra 10 – Verwenden der vorinstallierten Software – Einführung

---

Diese Anleitung enthält die folgenden Informationen, mit denen Sie das neue Sun Ultra™ 10-System einrichten und kennenlernen können:

- “Installieren des Systems” auf Seite de-2
- “Konfigurieren der vorinstallierten Software” auf Seite de-5
- “Zusätzliche, vorinstallierte Software” auf Seite de-12
- “Wiederherstellen der vorinstallierten Software” auf Seite de-23
- “Ändern des Grafikmodus” auf Seite de-25
- “Linux-Installationen” auf Seite de-28
- “Installieren optionaler Komponenten” auf Seite de-29
- “Fehlersuche” auf Seite de-37

## Über diese Anleitung

Die Abbildungen befinden sich am Ende des Handbuchs. Sie können die Abbildungen ausklappen und anschauen, während Sie die Vorgehensweisen in Ihrer Sprache lesen.

Die Nummer in dem folgenden Symbol gibt an, welche Abbildung zu dem jeweiligen Abschnitt gehört:

**Siehe Abb.** 

---

# Installieren des Systems

## Auspacken des Systems

Siehe Abb.  1

Nehmen Sie die Systemkomponenten vorsichtig aus den Versandkartons.

Ihr System umfaßt ggf. nicht alle der dargestellten Komponenten. Einige Systeme werden ohne Tastatur und Maus geliefert.

## Übersicht der Vorderseite

Siehe Abb.  2







1. CD-ROM-Laufwerk
2. 5,25"-Laufwerk (Ersatz)
3. 3,5"-Laufwerk (Ersatz)
4. Diskettenlaufwerk
5. Standby-Schalter

# Übersicht der Rückseite

Siehe Abb.  3

1. Netzschalter
2. Netzanschluß
3. Audio-Anschluß (Kopfhörer, Eingang, Ausgang und Mikrofon)
4. Tastatur/Maus
5. Serieller Anschluß A
6. VGA-Anschluß
7. TPE-Anschluß
8. PCI-Steckplätze
9. Spannungswahlschalter (nicht abgebildet)
10. Grafikananschluß
11. Parallelanschluß

TABELLE 1 Steckersymbole auf der Rückseite

Symbol	Definition
	Mikrofon
	Eingang
	Ausgang
	Kopfhörer
	Tastatur
	Bildschirm
	Ethernet (TPE)
//	Parallelanschluß

# Anschließen des Systems und der Peripheriegeräte

Siehe Abb.  4

Schließen Sie die Kabel des Systems und der Peripheriegeräte in der folgenden Reihenfolge an:

1. Stellen Sie sicher, daß der Spannungswahlschalter korrekt eingestellt ist: 115V bzw. 230V.



---

**Vorsicht** – Wird ein 115V-Netzkabel an einen 230V-Stecker angeschlossen, führt dies zu schweren Beschädigungen des Systems.

---

2. Schließen Sie das Ultra 10-Netzkabel an.
3. Schließen Sie die Tastatur und die Maus an.
4. Schließen Sie das AC-Netzkabel des Bildschirms an.
5. Schließen Sie das Bildschirmkabel an.
6. Schließen Sie das Ethernet-Kabel an.
7. Schließen Sie die Audiogeräte an (sofern vorhanden).

## Einschalten des Systems

Siehe Abb.  5

---

**Hinweis** – Bevor Sie das System einschalten, lesen Sie den Abschnitt “Konfigurieren der vorinstallierten Software” auf Seite de-5, um herauszufinden, ob Sie die vorinstallierte Software verwenden können oder die Software manuell installieren müssen.

---

1. Schalten Sie den Bildschirm und alle Peripheriegeräte des Systems ein.
2. Schalten Sie den Netzschalter an der Rückseite des Systems ein.
3. Stellen Sie sicher, daß die Netzkontrolleuchte über dem Standby-Schalter an der Vorderseite des Systems leuchtet, und überprüfen Sie, ob die Systemgebläse laufen. Wenn die LED-Anzeige nicht leuchtet, drücken Sie den Standby-Schalter an der Vorderseite des Systems, und lassen Sie ihn wieder los.

---

**Hinweis** – Wenn Sie das System zum ersten Mal einschalten, werden Sie aufgefordert, die Solaris™-Version auszuwählen, für die Sie das System konfigurieren möchten (sowohl Solaris 7 3/99 als auch Solaris 8 sind vorinstalliert). Die Anweisungen unter “Konfigurieren der vorinstallierten Software” auf Seite de-5 und die Vergleichsinformationen unter TABELLE 2 sind Ihnen bei der Auswahl der zu verwendenden Software behilflich.

---

---

# Konfigurieren der vorinstallierten Software

Auf Ihrem System sind zwei verschiedene Betriebssystem-Versionen der Solaris-Software bereits auf der Festplatte installiert. Wenn Sie das System zum ersten Mal einschalten, werden Sie aufgefordert, zwischen dem Betriebssystem Solaris 7 3/99 und der entsprechenden vorinstallierten Software und dem Betriebssystem Solaris 8 und der vorinstallierten Software zu wählen.

Schalten Sie einfach, wie im Flußdiagramm unten gezeigt, das System ein, wählen Sie die vorinstallierte Softwareversion aus, beantworten Sie die Fragen beim Solaris-Setup, und das System ist betriebsbereit. Wenn Sie das System als Server verwenden wollen, können Sie die Serverversion der Solaris-Software installieren.

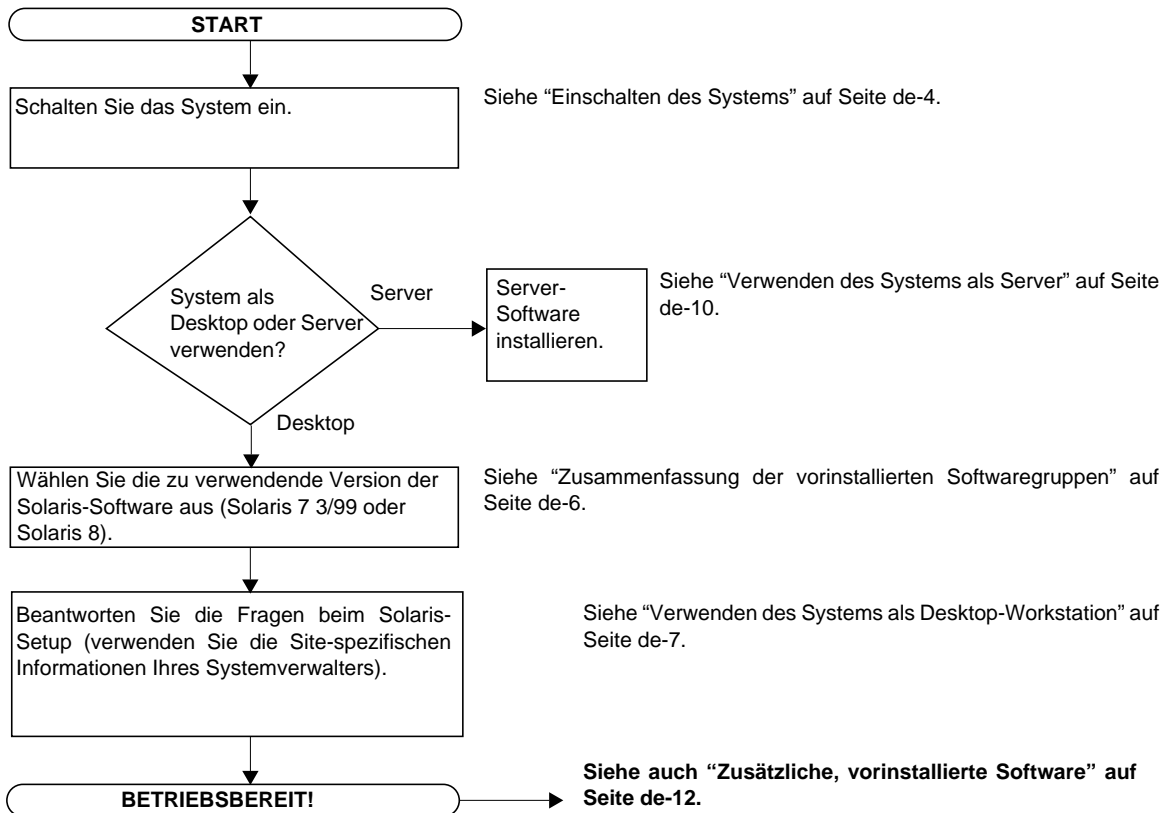

# Zusammenfassung der vorinstallierten Softwaregruppen

Die vorinstallierte Softwaregruppe Solaris 8 wird empfohlen, weil darin die neuesten Versionen enthalten sind; die Softwaregruppe Solaris 7 3/99 ist ebenfalls vorinstalliert, falls im Netzwerk ältere Versionen auf bestehenden Systemen verwendet werden. Die Softwaregruppen sind in TABELLE 2 zusammengefaßt.

TABELLE 2 Zusammenfassung der vorinstallierten Softwaregruppen

Solaris 7 3/99 – Vorinstallierte Software		Solaris 8 – Vorinstallierte Software	
Software	Weitere Informationen finden Sie hier ...	Software	Weitere Informationen finden Sie hier ...
Betriebssystem Solaris™ 7 3/99 (Informationen zur standardmäßigen Festplattenkonfiguration finden Sie unter “Wiederherstellen der vorinstallierten Software” auf Seite de-23)	Seite de-7, Seite de-23	Betriebssystem Solaris 8 (Informationen zur standardmäßigen Festplattenkonfiguration finden Sie unter “Wiederherstellen der vorinstallierten Software” auf Seite de-23)	Seite de-7, Seite de-23
Solaris 7 3/99 AnswerBook2™ - Dokumentation	Seite de-12	Solaris 8 AnswerBook2- Dokumentation	Seite de-12
Java™ Development Kit 1.1.6 und Java 2 Software DK 1.2	Seite de-16	Java 2 Software Development Kit 1.2.2	Seite de-17
Java™ Plug-In 1.1.1	Seite de-16	Java Plug-In 1.2.1	Seite de-17
Java 3D™ 1.1	Seite de-16	Java 3D 1.1.2	Seite de-17
Java™ Media Framework 1.1	Seite de-16	Java Media Framework 2.0	Seite de-17
Netscape™ Communicator 4.5	Seite de-19	Netscape Communicator 4.7	Seite de-19
OpenGL 1.1.2	Seite de-20	OpenGL 1.2	Seite de-20
PC-Dateianzeigefunktion	Seite de-21	PC-Dateianzeigefunktion	Seite de-21
ShowMe TV™ 1.2.1	Seite de-17	ShowMe TV 1.3	Seite de-17
SunForum™ 1.0	Seite de-22	SunForum 3.0	Seite de-22
ODBC Driver Manager 2.11	Seite de-22		
mediaLib™ 1.2	Seite de-20		
		StarOffice™ 5.1	Seite de-13
		Apache Server 1.3.9	Seite de-15
		Perl 5	Seite de-15
		Java™ Communications API 2.0	Seite de-17
		PC-Launcher 1.0	Seite de-21



# Verwenden des Systems als Desktop-Workstation

1. Schalten Sie das System wie folgt ein:
  - a. Schalten Sie den Bildschirm und alle Peripheriegeräte des Systems ein.
  - b. Schalten Sie den Netzschalter an der Rückseite des Systems ein.
  - c. Stellen Sie sicher, daß die Netzkontrolleuchte über dem Standby-Schalter an der Vorderseite des Systems leuchtet, und überprüfen Sie, ob die Systemgebläse laufen. Wenn die LED-Anzeige nicht leuchtet, drücken Sie den Standby-Schalter an der Vorderseite des Systems, und lassen Sie ihn wieder los.
2. Wählen Sie entweder die vorinstallierte Software Solaris 7 3/99 oder Solaris 8 aus, wenn Sie dazu aufgefordert werden. Weitere Informationen finden Sie unter “Zusammenfassung der vorinstallierten Softwaregruppen” auf Seite de-6.

---

**Hinweis** – Wenn Sie beim erstmaligen Einschalten die Solaris-Softwareversion auswählen, wird die *nicht* gewählte Version gelöscht, während sich das System Ihrer Auswahl entsprechend selbst konfiguriert. Um Ihre Auswahl zu ändern, können Sie die gewünschte Version von der CD installieren. Weitere Informationen finden Sie unter “Wiederherstellen der vorinstallierten Software” auf Seite de-23.

---

---

**Hinweis** – Wenn Sie die Solaris 8-Software auswählen, wird der Laufwerksbereich 0 als freier Speicherplatz verfügbar gemacht. Dieser Speicherplatz wurde als normales UFS-Dateisystem konfiguriert und kann auch als Swapbereich verwendet werden. Er darf *nicht* für ein PCFS-Dateisystem verwendet werden, weil dadurch das Platten-Label beschädigt wird und die Festplatte nicht mehr verwendet werden kann.

---

---

**Hinweis** – Möglicherweise möchten Sie die vorinstallierte Software durch ältere Versionen der Solaris-Software ersetzen, z.B. durch die Versionen 2.5.1 oder 2.6. Wenn Sie die Solaris-Software 2.5.1 oder 2.6 installieren und über einen 440 MHz- oder schnelleren Prozessor verfügen, müssen Sie unbedingt die *Solaris 2.5.1 Hardware: 11/97 420+ MHz Installation CD (704-6657)*. Zusätzliche Informationen finden Sie im Handbuch *Solaris 2.5.1 and 2.6 for 420+ Mhz Systems Installation Guide (804-6658)*, das mit der CD geliefert wird.

---

3. Beantworten Sie entsprechend den Anweisungen auf dem Bildschirm die Fragen beim Setup. TABELLE 3 enthält eine Zusammenfassung der Fragen beim Setup.

---

**Hinweis** – Sie erhalten vom Systemverwalter vor dem Start Site-spezifische Informationen, die Ihnen bei der Beantwortung der Setup-Fragen helfen. Einige dieser Informationen sind eventuell bereits in einem JumpStart™-Profil auf einem Installationsserver in Ihrem Netzwerk eingerichtet. Erkundigen Sie sich bei Ihrem Systemverwalter danach. Sie können eine Kopie der TABELLE 3 verwenden, um die erforderlichen Informationen aufzuschreiben, bevor Sie anfangen.

---

**TABELLE 3** Zum Einrichten des Solaris Desktop-Betriebssystems benötigte Informationen

Setup-Fenster	Erläuterungen und Hinweise	Ihre Angaben
Fenster zur Angabe der Sprache und der lokalisierten Version	Es ist anzugeben, in welcher Sprache standardmäßig mit dem System gearbeitet werden soll.	
Fenster zur Eingabe des Hostnamens	Es ist anzugeben, welchen Namen das System erhalten soll.	
Fenster zur Angabe einer Netzwerkverbindung/IP-Adresse	Es ist anzugeben, ob das System mit einem Netzwerk verbunden ist. <b>Hinweis:</b> Je nach Ihren Eingaben und den Informationen, die das Netzwerk liefert, werden Sie eventuell auch aufgefordert, die IP-Adresse des Systems einzugeben.	
Fenster zur Angabe des Namen-Services	Es ist anzugeben, welcher Service verwendet werden soll: NIS+, NIS, andere oder keiner. Dieses Fenster wird nicht angezeigt, wenn keine Netzwerkverbindung besteht.	
Fenster zur Angabe des Domainnamens	Es ist anzugeben, in welcher Domain sich das System befindet. Dieses Fenster wird nicht angezeigt, wenn keine Netzwerkverbindung besteht.	
Fenster zur Angabe des Namen-Services/Teilnetz/ Teilnetz-Maske	Es ist anzugeben, welcher Namen-Server verwendet werden soll (Server angeben oder System im lokalen Teilnetz danach suchen lassen). Dieses Fenster wird nicht angezeigt, wenn keine Netzwerkverbindung besteht. <b>Hinweis:</b> Je nach Ihren Eingaben und den Informationen, die das Netzwerk liefert, werden Sie eventuell auch nach folgendem gefragt: Teilnetz (Es ist anzugeben, ob das System mit einem Teilnetz verbunden ist.) Teilnetz-Maske (Es ist die Teilnetz-Maske für das System anzugeben.)	
Fenster zur Angabe der Zeitzone	Es ist anzugeben, welche Ortszeit verwendet werden soll (nach geographischer Region, GMT-Zeitverschiebung bzw. Zeitzonendatei auswählen).	
Fenster zur Angabe von Datum und Zeit	Es ist das aktuelle Datum und die aktuelle Zeit anzugeben (Vorgabe übernehmen oder das aktuelle Datum und die aktuelle Zeit eingeben).	

**TABELLE 3** Zum Einrichten des Solaris Desktop-Betriebssystems benötigte Informationen *(wird fortgesetzt)*

Setup-Fenster	Erläuterungen und Hinweise	Ihre Angaben
Fenster zur Eingabe des Root-Paßworts	Es ist das Root- (Superuser-) Paßwort für das System einzugeben.	
Fenster des Stromsparmmodus	Es ist anzugeben, ob der Stromsparmmodus aktiviert werden soll.	
Fenster zur Angabe der Grafikauflösung	Es ist anzugeben, ob im Grafikmodus mit 8 Bit oder 24 Bit gearbeitet werden soll.  Der Standard-Grafikmodus ist 24 Bit. In der Regel werden 8 Bit nur ausgewählt, wenn Ihre Anwendungen nicht im 24-Bit-Modus laufen. Hinweise und weitere Informationen finden Sie unter "Ändern des Grafikmodus" auf Seite de-25.  <b>Hinweis:</b> Diese Auswahl gilt nur für Onboard-PGX24-Grafik. Sie gilt nicht für optionale PGX-, Creator- oder Elite-Grafikkarten. Systeme mit diesen Grafikkarten zeigen diese Auswahl nicht an. (Bei Systemen mit PGX24-Onboard-Grafik ist neben der Seriennummer auf dem Systemgehäuse "PGX24" aufgedruckt.)	

**4. Wenn Sie das letzte Setup-Fenster erreicht haben, klicken Sie auf die Schaltfläche zum Fertigstellen.**

Das System zeigt das Anmeldefenster an, in dem Sie Benutzername und Paßwort eingeben, um sich anzumelden und das System zu benutzen.

---

**Hinweis** – Auf Ihrem System wurden auch viele andere nützliche Softwarepakete vorinstalliert. Eine Einführung zu diesen Anwendungen finden Sie unter "Zusätzliche, vorinstallierte Software" auf Seite de-12.

---

**5. In den Versionshinweisen zu Solaris finden Sie die neuesten Informationen zu der vorinstallierten Software:**

- Die Versionshinweise zu Solaris 7 3/99 sind auf Ihrem System installiert, und zwar unter:  
`/usr/share/release_info/Solaris_2.7/<locale>/S7FCSreleasenotes`  
  
 (<locale> bezieht sich auf die von Ihnen verwendete Sprachumgebung. Beispiel:  
`/usr/share/release_info/Solaris_2.7/C/S7FCSreleasenotes`  
 ist die Sprachumgebung für englisch.)
- Solaris 8-Versionshinweise sind auf dem System installiert, und zwar unter:  
`/usr/share/release_info/Solaris_8/<locale>/S8FCSreleasenotes`

# Verwenden des Systems als Server

Das System kann als Server verwendet werden, wenn Sie die Serverversion der Solaris-Software installieren. Um das System als Server zu verwenden,

1. **schalten Sie das System ein.** (Siehe "Einschalten des Systems" auf Seite de-4.)
2. **halten Sie die Tasten Stop+A gedrückt, bis das System bei der Abfrage `ok` stoppt.**
3. **drücken Sie die Auswurf-Taste am CD-ROM-Laufwerk, um das CD-ROM-Laufwerksfach zu öffnen.**
4. **legen Sie die CD mit der Solaris Serverversion (getrennt zu bestellen) ein, und schließen Sie das Fach.**
5. **legen Sie die Variable zum Starten des Geräts fest, wenn die Abfrage `ok` angezeigt wird. In den unten stehenden Hinweisen finden Sie weitere Informationen und Anweisungen.**

---

**Hinweis** – Wenn Sie Solaris auf Ihrem System erneut manuell installieren, müssen Sie die Variable zum Starten des Geräts auf den Bereich setzen, in dem das Betriebssystem installiert ist.

Wenn Sie beim Einschalten des Systems die vorinstallierte Software wählen, variiert der Solaris-Softwarebereich je nach der gewählten Version der Solaris-Software. Solaris 7 3/99 wird von Laufwerk:a hochgefahren, Solaris 8 dagegen von Laufwerk:h. Die folgende Tabelle zeigt die Laufwerksbereiche und die entsprechenden Variablen zum Starten des Geräts.

Bereich	Start des Geräts
0	Laufwerk:a
1	Laufwerk:b
3	Laufwerk:d
4	Laufwerk:e
5	Laufwerk:f
6	Laufwerk:g
7	Laufwerk:h

Um die Variable zum Starten des Geräts z.B. auf Laufwerk:a zu setzen, geben Sie nach der Root-Abfrage `setenv boot-device disk:a` ein.

---

6. **Geben Sie `boot cdrom` nach der Abfrage `ok` ein.**
7. **Weitere Informationen zur Installation der Serverversion der Solaris-Software finden Sie in der Dokumentation zum *Solaris Media Kit*.**

## Wie es weitergeht

Anhand der folgenden Optionen können Sie die weitere Vorgehensweise feststellen.

- Wenn Sie die zusätzliche, vorinstallierte Software verwenden wollen, fahren Sie mit “Zusätzliche, vorinstallierte Software” auf Seite de-12 fort.
- Wenn Sie die Anzeigeeigenschaften ändern wollen, fahren Sie mit “Ändern des Grafikmodus” auf Seite de-25 fort.
- Wenn Sie die Anzeigeeigenschaften ändern wollen, fahren Sie mit “Installieren optionaler Komponenten” auf Seite de-29 fort.
- Wenn sich das System nicht einschalten läßt oder andere Probleme vorliegen, fahren Sie mit “Fehlersuche” auf Seite de-37 fort.

## Weitere Informationen

Die mit dem System gelieferte *Sun Ultra™ 10 Software Supplement* CD, Teilenummer 704-6624, enthält folgendes:

- Das *Sun Ultra 10 Service Manual* (in AnswerBook2™ und HTML-Formaten). Dieses Handbuch enthält ausführliche Vorgehensweisen für das Ausbauen und Auswechseln von Systemteilen sowie Systemspezifikationen. Sie können dieses Handbuch auch als Ausdruck bestellen (805-7764) oder online unter der folgenden Adresse anzeigen:  
<http://docs.sun.com:80/ab2>
- Die Dokumentation *Sun Ultra 10 ShowMe How Multimedia*, die Wartungsverfahren mit interaktiven Audio- und Videovorführungen für Ultra 10 enthält. Diese Multimedia-Verfahren sind im Wartungshandbuch enthalten.
- Software-Patches zur Unterstützung der PGX24-Grafiken, wenn das System mit Solaris 2.5.1 oder Solaris 2.6 arbeitet.
- Readme-Datei (in der obersten Ebene des CD-Verzeichnisses gespeichert)

Informationen zum Anzeigen dieser Dokumentation finden Sie unter “Anzeigen der AnswerBook2-Dokumentation” auf Seite de-12.

---

**Hinweis** – Solaris 2.5.1 Hardware: Für Systeme, die mit Solaris 2.5.1 oder 2.6 arbeiten, ist die Installations-CD 11/97 420+ MHz (704-6657) zu verwenden. Weitere Informationen finden Sie in *Solaris 2.5.1 and 2.6 for 420+ Mhz Systems Installation Guide* (804-6658).

---

---

# Zusätzliche, vorinstallierte Software

In diesem Abschnitt wird die Software beschrieben, die zusätzlich zum Solaris-Betriebssystem vorinstalliert ist. Wenn die Software oder die entsprechenden Anweisungen von den Softwaregruppen Solaris 7 3/99 oder Solaris 8 abweichen, wird dies in den folgenden Abschnitten angemerkt.

In TABELLE 2 erhalten Sie eine Zusammenfassung der Software in jeder Gruppe.

## AnswerBook2-Dokumentation

Die folgenden vorinstallierten AnswerBook2™-Dokumentations-Buchreihen enthalten Referenzinformationen über und Software Ihres Systems. Sie können die AnswerBook2-Dokumente online lesen oder ausdrucken. (Die folgenden Solaris AnswerBook2-Dokumente beziehen sich auf die Solaris-Software, die Sie beim erstmaligen Einschalten ausgewählt haben.)

- *Solaris in Sun Hardware AnswerBook2*
- *Solaris User Collection*
- *Solaris System Administrator Collection*
- *Solaris Software Developer Collection*

## Anzeigen der AnswerBook2-Dokumentation

AnswerBooks auf englisch und in anderen europäischen Sprachen sind bereits auf dem System geladen. Wenn AnswerBook2 gestartet wird, wird die Dokumentation auf englisch und in den anderen europäischen Sprachen aufgeführt.

### 1. Geben Sie auf einer Befehlszeile folgendes ein:

```
/usr/dt/bin/answerbook2
```

### 2. Wenn das Browserfenster angezeigt wird, wählen Sie das gewünschte Dokument aus dem Inhaltsverzeichnis aus.

# StarOffice

---

**Hinweis** – StarOffice™ ist nur mit Solaris 8 vorinstalliert.

---

StarOffice ist das .com-Officepaket von Sun Microsystems, Inc..

StarOffice ist die optimale Office-Software von Sun Microsystems. StarOffice ist ein leistungsstarkes und umfassendes Office-Paket, in dem Textverarbeitung, Tabellenkalkulation, Grafiken, Präsentationen, HTML und Datenbankkomponenten integriert sind. Mit StarOffice kann der Benutzer Microsoft Office-Dateien schnell importieren und exportieren. StarOffice ist ein plattformübergreifendes Officepaket, das auf Solaris, Windows 95, Windows 98, Windows NT und Linux ausgeführt werden kann.

Mit StarOffice können Sie Ihre Ideen mitteilen, hochwertige Dokumente erstellen, Unternehmensinformationen analysieren und mit Ihren Kollegen zusammenarbeiten.

## **Zu den Schlüsselfunktionen gehören:**

- Stabile und skalierbare leistungsstarke Office-Werkzeuge, einschließlich Textverarbeitung, Tabellenkalkulation, E-Mail, Grafiken, Web-Publishing, Terminverwaltung und Datenbank- und Management-Anwendungen.
- Ein plattformübergreifendes Konzept – StarOffice kann auf Solaris (SPARC und Intel), Windows NT, Windows 95, Windows 98 und Linux ausgeführt werden.
- Interoperabilität mit Microsoft Office – problemlose(r) und transparente(r) Migration und Austausch von Textdateien, Tabellen und Präsentationen.
- Eine vollständig integrierte Arbeitsumgebung – verwendet nur einen Arbeitsbereich und ermöglicht dadurch leichten Zugriff, leichte Verwaltung, Bearbeitung und gemeinsame Nutzung von Informationen.
- Integriertes Web-Publishing – vereinfacht die Erstellung, das Design und Publishing von Webseiten.
- Teamorientierte(s) Kommunikation und Workflowmanagement – verbessert die Zusammenarbeit von Arbeitsgruppen bei zeitkritischen Projekten.
- Eine intuitiv bedienbare, intelligente Oberfläche – paßt sich an die entsprechende Umgebung an, und leistungsfähige Assistenten unterstützen den Benutzer mit hochentwickelten Funktionen und erhöhen so die Produktivität.
- Unterstützung in vielen Sprachen: englisch, französisch, deutsch, spanisch, schwedisch, portugiesisch und italienisch.

## **Produktkomponenten:**

- StarOffice Writer: eine universelle Textverarbeitungs-Anwendung zum Erstellen von Geschäftsbriefen, umfangreichen Textdokumenten und HTML-Seiten mit professionellem Layout
- StarOffice Calc: eine hochentwickelte Anwendung für anspruchsvolle Tabellenkalkulations-Funktionen, z.B. das Analysieren von Beträgen, Erstellen von Listen und Anzeigen von Daten

- StarOffice Impress: eine Anwendung für das Erstellen von Aufmerksamkeit erregenden und wirkungsvollen Präsentationen
- StarOffice Draw: ein vektororientiertes Zeichenmodul für das Erstellen von beeindruckenden 3-D-Illustrationen
- StarOffice Base: ein leistungsstarkes Datenverwaltungs-Werkzeug für das Übertragen von Daten von einem Dokument in ein anderes
- StarOffice Schedule: ein benutzerfreundliches, integriertes Organisations-Werkzeug, mit dem Benutzer den Überblick über Ereignisse, Aufgaben, Kontakte und Projekte behalten
- StarOffice Mail: eine E-Mail-Anwendung für den professionellen Schriftverkehr
- StarOffice Discussion: eine Anwendung für die Teilnahme an Internet-Newsgruppen

## Einführung in StarOffice

Sie starten die vorinstallierte StarOffice-Software, indem Sie im Fenster ganz links auf der Taskleiste auf das StarOffice-Symbol klicken. Sie können StarOffice auch durch die Eingabe eines Befehls starten:

- Um die englische Version von StarOffice zu starten, geben Sie:  
`/opt/Office51/bin/soffice` ein.
- Um die Versionen in den anderen verfügbaren Sprachen zu starten, geben Sie:  
`/opt/staroffice/<Sprache>/solaris/office51/setup` ein,

wobei für die Variable `<Sprache>` eine der für die Anwendung verfügbaren Sprachversionen eingegeben werden kann: deutsch, französisch, holländisch, italienisch, portugiesisch, spanisch oder schwedisch.

---

**Hinweis** – Wenn Sie StarOffice zum ersten Mal starten, werden Sie aufgefordert, eine Installationsmethode zu wählen. Wählen Sie "Standard Workstation Installation" aus.

---

Einzelheiten zur Verwendung der StarOffice-Software finden Sie im Hilfesystem der Anwendung. Sie können auf folgender Website auch ein vollständiges Installationsset bestellen, das die Benutzerdokumentation und die Software auf CD enthält:

<http://www.sun.com/products/staroffice/get.cgi#fullmediakit>

---

**Hinweis** – Falls Sie die StarOffice-Software wiederherstellen müssen, können Sie die letzte Version von folgender Website herunterladen:

<http://www.sun.com/products/staroffice/>

---

**Hinweis** – Der Erwerb der Hardware schließt keinen Support für StarOffice ein. Support-Services für die StarOffice-Software müssen getrennt erworben werden. Die neuesten Informationen zu Support-Services für StarOffice finden Sie auf unserer Website unter <http://www.sun.com/staroffice/support>.

---



# Apache Server

---

**Hinweis** – Apache Server ist nur mit Solaris 8 vorinstalliert.

---

Der Apache Server ist ein herstellerungebundener HTTP-Server für verschiedene moderne Desktop- und Server-Betriebssysteme, z.B. UNIX und Windows NT. Der Apache Server, ein sicherer, leistungsfähiger und erweiterbarer Server, bietet dem derzeitigen HTTP-Standard entsprechende HTTP-Dienste.

## Einführung zu dem Apache Server

Führen Sie folgende Schritte aus, um den Webserver auf Ihrem System zu aktivieren:

1. **Melden Sie sich als Superuser (Root) an, indem Sie `su` und das Superuser-Paßwort eingeben.**

2. **Kopieren Sie die Beispielkonfigurationsdatei "`httpd.conf-example`" auf "`httpd.conf`", indem Sie folgendes eingeben:**

```
cp /etc/apache/conf/httpd.conf-example /etc/apache/conf/httpd.conf
```

3. **Passen Sie die Konfigurationsdatei an Ihr System an. Zum Beispiel sollten Sie das HTML-Verzeichnis für Ihr System festlegen.**

Weitere Informationen finden Sie online im Handbuch Apache User's Guide, das Sie auf folgender Website über die Verknüpfung "Server Documentation" anzeigen können:

```
http://www.apache.org/httpd.html
```

4. **Starten Sie den Webserver-Dämon, indem Sie folgendes eingeben:**

```
/etc/rc3.d/S50apache start
```

## Perl

---

**Hinweis** – Perl ist nur mit Solaris 8 vorinstalliert.

---

Perl ist eine Programmiersprache, die als Software mit offenem Quellcode erhältlich ist. Die Prozeß-, Datei- und Textverarbeitungseinrichtungen von Perl sind besonders gut geeignet für Aufgaben, die schnelles Prototyping, System-Dienstprogramme oder Software-Anwendungen beinhalten.

## Einführung in Perl

Perl befindet sich auf Ihrem System unter `/usr/bin`. Weitere Informationen zur Verwendung von Perl finden Sie in der Online-Dokumentation, wenn Sie `man perl` eingeben.

# Entwicklungswerkzeuge für die Java-Plattform

Sun-Entwicklungswerkzeuge für die Java™-Plattform sind auf Ihrem System vorinstalliert. Die Versionsnummern der Anwendungen variieren je nach der Solaris-Version, die Sie beim erstmaligen Einschalten gewählt haben. In TABELLE 2 erhalten Sie einen Überblick über die Versionen.

---

**Hinweis** – Falls Sie die Java-Produkte wiederherstellen müssen, können Sie die letzten Versionen von folgender Website herunterladen:

<http://java.sun.com/products/>

---

## Java-Werkzeuge mit der vorinstallierten Software Solaris 7 3/99

- Java Development Kit 1.1.6 ist Ihre standardmäßige Java-Umgebung. Weitere Informationen finden Sie in der Readme-Datei unter:  
<http://java.sun.com/products/jdk/1.1/docs>
- Java 2 Software Development Kit 1.2 ist eine neuere Version von Java Development Kit, das Java Virtual Machine umfaßt. So legen Sie diese Version als Standardeinstellung fest:

1. Melden Sie sich als Superuser an, indem Sie `su` und das Root-Paßwort eingeben.

2. Geben Sie bei der #-Abfrage die folgenden Befehle ein:

```
# rm /usr/java
# ln -s /opt/jdk1.2 /usr/java
```

Weitere Informationen zu dieser Version finden Sie in den Readme-Dateien in Ihrem System unter `/opt/jdk1.2` und auf der Website:

<http://java.sun.com/products/jdk/1.2>

- Java 3D API ist im Java2 Development Kit verfügbar. Über die Links auf der folgenden Website erhalten Sie weitere Informationen:  
<http://java.sun.com/products/java-media/3D>

---

**Hinweis** – OpenGL-Patches 107104-01 und 107105-01 sind für die einwandfreie Funktion von Java3D erforderlich. Diese sind auf Ihrem System vorinstalliert. Falls Sie die Software wiederherstellen müssen, können Sie die Patches von der Website:

<http://sunsolve.sun.com> herunterladen.

---

- Java Plug-In ist ein Plug-In für den Netscape-Browser, das vollständige Unterstützung für Standard Java bietet. Weitere Informationen finden Sie auf folgender Website:

<http://java.sun.com/products/plugin>

---

**Hinweis** – Sie müssen das Java Plug-In mit Hilfe eines Scripts in Ihrem .netscape Verzeichnis installieren. Um das Skript auszuführen, geben Sie `/opt/plugin/plugin-111i-solaris2-sparc.bin` ein.

---

- Java Media Framework ist unter `/opt/jmf1.1` installiert. Weitere Informationen finden Sie auf der Website:  
<http://java.sun.com/products/java-media/jmf>

## Java-Werkzeuge mit der vorinstallierten Software Solaris 8:

- Java 2 Software Development Kit 1.2 ist eine neuere Version von Java Development Kit, das Java Virtual Machine umfaßt. Weitere Informationen finden Sie auf folgender Website:  
<http://java.sun.com/products/jdk/1.2>
- Java 3D API ist im Java2 Development Kit verfügbar. Über die Links auf der folgenden Website erhalten Sie weitere Informationen:  
<http://java.sun.com/products/java-media/3D/>
- Java Plug-In ist ein Plug-In für den Netscape-Browser, das vollständige Unterstützung für Standard Java bietet. Weitere Informationen finden Sie auf folgender Website:  
<http://java.sun.com/products/plugin>
- Java Media Framework ist unter `/opt/jmf1.1` installiert. Weitere Informationen finden Sie auf der Website:  
<http://java.sun.com/products/java-media/jmf>
- Mit der Java Communications API können plattformunabhängige Kommunikationsanwendungen für Technologien wie Voicemail, Fax und Smartcards geschrieben werden. Weitere Informationen finden Sie auf folgender Website <http://java.sun.com/products/javacomm>

---

**Hinweis** – Java Communications API ist nur mit Solaris 8 vorinstalliert.

---

## ShowMe TV

ShowMe TV™ ist ein leistungsfähiges Kommunikationswerkzeug für Audio/Video, mit dem aktuelle Nachrichten, Sonderberichte und interne Mitteilungen direkt auf dem System ausgegeben werden. ShowMe TV ist ein Fernsehsystem für LANs und WANs, mit dessen Hilfe Live-Videoprogramme oder Videoaufzeichnungen über das Netzwerk betrachtet und verbreitet bzw. Videos oder Audiodateien (QuickTime, AVI und MPEG) abgespielt werden können. Dieses Werkzeug eignet sich auch für Netzmitteilungen und Wiedergabe von Weiterbildungskursen, Vorlesungen, Hausmitteilungen und zur Überwachung wichtiger Nachrichten.

Die Versionsnummer von ShowMe TV variiert je nach der Solaris-Version, die Sie beim erstmaligen Einschalten gewählt haben. In TABELLE 2 erhalten Sie einen Überblick über die Versionen.

## Einführung in ShowMe TV

Weitere Informationen finden Sie in der Readme-Datei Ihres Systems unter:

`/opt/SUNWsmtv/GettingStarted.txt` oder auf der Website:

<http://www.sun.com/desktop/products/software/ShowMeTV>

Das ShowMe TV-Programm verfügt auch über ein eigenes Hilfesystem.

Um ShowMe TV zu starten, geben Sie folgendes ein:

`/opt/SUNWsmtv/bin/showmetv`

# Netscape Communicator

Mit dem Netscape™ Communicator sind Sie für das Internet bestens ausgerüstet. Die Versionsnummer von Netscape variiert je nach der Solaris-Version, die Sie beim erstmaligen Einschalten gewählt haben. In TABELLE 2 erhalten Sie einen Überblick über die Versionen.

Die Version des Netscape Communicator, die auf Ihrem System vorinstalliert ist, wurde so modifiziert, daß der Versand in Länder zulässig ist, die den Import von Verschlüsselungssoftware nur mit Einschränkungen erlauben. Daher unterstützt diese Version nicht die Verschlüsselung, die für sichere Verbindungen über HTTP, beispielsweise für e-commerce, erforderlich ist.

---

**Hinweis** – Für die vorinstallierte Software Solaris 7 3/99 ist in Japan eine S/MIME-Version im System vorinstalliert. Für die vorinstallierte Software Solaris 8 ist keine besondere S/MIME-Version erforderlich.

---

Wenn Sie eine S/MIME-Version des Netscape Communicator wünschen, bestellen Sie das *Solaris Media Kit* ("Wiederherstellen der vorinstallierten Software" auf Seite de-23). Sie können die S/MIME-Version auch von folgenden Sun-Websites herunterladen:

<http://sunsolve.sun.com>

<http://www.sun.com/solaris/netscape>

Sie können aber auch die letzte Version des Netscape Communicator mit vollständiger 128-Bit-Verschlüsselung direkt von der Website von Netscape herunterladen <http://www.netscape.com>

---

**Hinweis** – Die auf der Website von Netscape verfügbare Version des Netscape Communicator ist eventuell aktueller, wurde von Sun aber nicht auf Kompatibilität geprüft.

---

## Einführung in Netscape

Sie starten Netscape, indem Sie ganz links auf der Taskleiste auf das Symbol mit der Aufschrift "WWW" klicken. Für weitere Informationen bietet Netscape integrierte Hilfedateien. Die Netscape-Dateien Ihres Systems befinden sich unter:

`/opt/NSCPcom/netscape.`

# Solaris-Grafikbibliotheken

Pakete mit Solaris-Grafikbibliotheken sind auf Ihrem System vorinstalliert.

- OpenGL (in den Softwaregruppen Solaris 7 3/99 und Solaris 8)
- mediaLib (nur in der Softwaregruppe Solaris 7 3/99)

## OpenGL

Solaris OpenGL ist die von Sun entwickelte Implementierung der OpenGL-Programmierschnittstelle (API). Die API für OpenGL ist eine anbieterneutrale Industriestandard-Grafikbibliothek. Die Versionsnummer von OpenGL variiert je nach der Solaris-Version, die Sie beim erstmaligen Einschalten gewählt haben. In TABELLE 2 erhalten Sie einen Überblick über die Versionen.

---

**Hinweis** – OpenGL benötigt eine leistungsfähige Grafikkarte, z. B. Creator3D, Elite3Dm3 und Elite3Dm6. Die standardmäßige PGX-Onboard-Grafik des Systems unterstützt OpenGL nicht.

---

### *Einführung in OpenGL*

Das Runtime-Modul von OpenGL ist bereits auf Ihrem System vorinstalliert. Anweisungen sind nicht erforderlich.

## mediaLib

---

**Hinweis** – mediaLib™ ist nur mit der vorinstallierten Software Solaris 7 3/99 installiert.

---

Sun hat mediaLib entwickelt, eine maschinennahe Anwendungsbibliothek zur Entwicklung portabler, hochleistungsfähiger Multimediaanwendungen. mediaLib implementiert die wichtigsten Algorithmen für lineare Algebra, Bildverarbeitung, Video/Audio, Signalverarbeitung und Grafik.

### *Einführung in mediaLib*

Einzelheiten zur mediaLib-Software finden Sie in der Dokumentation, die auf Ihrem System im folgenden Verzeichnis installiert ist `/opt/SUNWmlib/doc/`

---

**Hinweis** – Falls Sie mediaLib wiederherstellen müssen, können Sie die Software von folgender Website herunterladen:

<http://www.sun.com/microelectronics/vis/mediaLib.html>

---

# PC-Dateianzeigefunktion

Mit der PC-Dateianzeigefunktion können Texte aus vielen verbreiteten PC-Dateiformaten sofort angezeigt und kopiert werden, auch wenn die Benutzer die Originalanwendungen nicht auf ihren Systemen installiert haben. Benutzer können beispielsweise mit in den Solaris-Desktop integrierten PC-Dateianzeigefunktionen Anhänge und Dateien austauschen, die in Microsoft Word, Excel, PowerPoint, Lotus 1-2-3 und AutoCAD-Anwendungen erstellt wurden.

## Einführung in die PC-Dateianzeigefunktion

Einzelheiten zu den PC-Dateianzeigefunktionen und den unterstützten Dateiformaten finden Sie in der Textdatei, die auf Ihrem System im folgenden Verzeichnis installiert ist `/opt/SUNWdtpcv/GettingStarted.txt`, oder auf der Website <http://www.sun.com/products-n-solutions/software/interoperability>

## PC-launcher

---

**Hinweis** – PC-launcher ist nur mit der vorinstallierten Software Solaris 8 installiert..

---

Mit PC-launcher können SunPCi-Kartenbenutzer viele verbreitete PC-Dateiformate oder Anhänge gleichzeitig anzeigen, bearbeiten und drucken, indem die verbundene Windows-Anwendung und -Datei automatisch geöffnet wird.

PC-launcher ermöglicht einfaches Bearbeiten, Anzeigen, Suchen und Navigieren der PC-Dateianhänge und Windows .exe-Dateien. Der Benutzer kann Text in Windows-Anwendungen kopieren und in eine beliebige Solaris-Anwendung einfügen. Mit dem PC-launcher können Sie einfach und schnell auf PC-Dateiformatanhänge in CDE Mail und im Dateimanager zugreifen und für jede Datei die Drag-und-Drop-Funktion auf dem Symbol des vorderen CDE-Steuerbereichs verwenden.

## Einführung in den PC-launcher

Einzelheiten zu den PC-launcher-Funktionen und den unterstützten Dateiformaten finden Sie auf der Website <http://www.sun.com/products-n-solutions/software/interoperability>

# SunForum

SunForum™ ermöglicht die Zusammenarbeit von Kollegen in einem heterogenen Netz aus Sun Workstations, PCs und Macintosh-Computern. Mit Hilfe von SunForum können Sie ein Whiteboard und mehrere Anwendungen mit anderen gemeinsam nutzen. Sie können Dateien auch übertragen und mit Kollegen "chatten", die gemeinsame Werkzeuge unter T.120 in einem TCP/IP-Netzwerk verwenden.

Die Versionsnummer von SunForum variiert je nach der Solaris-Version, die Sie beim erstmaligen Einschalten gewählt haben. In TABELLE 2 erhalten Sie einen Überblick über die Versionen.

## Einführung in SunForum

Weitere Informationen zu SunForum finden Sie auf folgender Website:  
<http://www.sun.com/desktop/products/software/sunforum>

---

**Hinweis** – Falls Sie SunForum wiederherstellen müssen, können Sie die letzte Version von folgender Website herunterladen:

<http://www.sun.com/desktop/products/software/sunforum>

---

## ODBC Driver Manager

---

**Hinweis** – ODBC Driver Manager ist nur mit Solaris 7 3/99 installiert.

---

Der ODBC Driver Manager ermöglicht den Zugriff auf ODBC-Treiber (Open Database Connectivity-Treiber). Der Treibermanager akzeptiert Datenbankzugriffsaufrufe von Client-Anwendungen, lädt die entsprechenden ODBC-Datenbanktreiber und lenkt die ODBC-Funktionsaufrufe auf die Treiber um. Mit dem ODBC Driver Manager können Sie datenbankunabhängige Anwendungen und Code für mehrere Datenbanken mit Hilfe einer einzigen Benutzeroberfläche schreiben.

## Einführung in den ODBC Driver Manager

Einzelheiten zu den Funktionen und zur Unterstützung des ODBC Driver Manager finden Sie in der Textdatei, die auf Ihrem System im folgenden Verzeichnis installiert ist `/opt/ISLIodbc/GettingStarted.txt`.

---

**Hinweis** – ODBC Driver Manager ist ein Produkt von MERANT. MERANT bietet Ihnen technische Unterstützung auf der Website <http://www.merant.com>.

---



---

# Wiederherstellen der vorinstallierten Software

Ihr System wird mit vorkonfiguriertem Solaris-Betriebssystem und anderer vorinstallierter Software geliefert. Wenn innerhalb eines Jahres nach dem Kauf ein Hardwarefehler an Ihrer Festplatte auftritt, wird die Festplatte im Rahmen der Gewährleistung ersetzt. Die neue Festplatte ist jedoch nicht mit dem Solaris-Betriebssystem bzw. anderer vorinstallierter Software vorkonfiguriert.

Wir empfehlen Ihnen daher, eine vollständige Datensicherung des Betriebssystems durchzuführen, mit der Sie gegebenenfalls Ihr System wiederherstellen können. Hinweise zur Datensicherung Ihres Betriebssystems finden Sie im *Solaris System Administration Guide AnswerBook2*.

In der folgenden Tabelle sind die standardmäßige Festplattenkonfiguration und -partitionierung für die vorinstallierte Software (beide Solaris-Versionen) zusammengefaßt (nach Fertigstellung der erstmaligen Konfiguration).

---

**Hinweis** – Für die Konfiguration von Solaris 8 ist Bereich 7 die Root-Partition (und nicht Bereich 0).

---

TABELLE 4 Standardmäßig vorinstallierte Festplattenkonfigurationen

Solaris 7 3/99 – Vorinstallierte Festplattenkonfiguration				Solaris 8 – Vorinstallierte Festplattenkonfiguration			
Bereich	Name	Größe (MByte)	Eingehängt als	Bereich	Name	Größe (MByte)	Eingehängt als
0	root	3500	/	0	space	Restbereich	/space
1	swap	512	–	1	swap	512	–
3	space	Restbereich	/space	7	root	2500	/

---

**Hinweis** – Die Größe der Root-Partition für Solaris 7 für die japanische Version des vorinstallierten Abbilds beträgt 3000 MByte.

---

Sie können auch Teile der Software, die auf Ihrer Festplatte vorinstalliert ist, von den CDs des entsprechenden *Solaris Media Kit* herunterladen. Dieses Media Kit enthält einen Teil dieser Software, die auf Ihrem System vorinstalliert ist, außer der Java-Software. Diese Produkte können jedoch von den Websites heruntergeladen werden, die in den entsprechenden Kapiteln dieses Dokuments genannt werden. (Beachten Sie dabei, daß einige Hersteller von Software, beispielsweise Netscape, auf ihren Websites auch andere Versionen anbieten, als im Media Kit enthalten sind.)

Um die Festplatte von den *Solaris Media Kit*-CDs wiederherzustellen, führen Sie die beiden folgenden Schritte aus:

1. Bestellen Sie die Datenträger für die Datensicherung, das *Solaris Media Kit*. Möglicherweise haben Sie dieses Kit bereits mit Ihrem System bestellt. Wenn Sie das Kit nicht zusammen mit Ihrem System bestellt haben, können Sie das *Media Kit* für Ihre Sprache und Solaris-Version bei einem Vertriebsmitarbeiter von Sun bestellen.
2. Richten Sie sich nach den Installationshinweisen im Dokument *Beginnen Sie hier*, das mit dem Kit geliefert wird. Sie können das Solaris-Betriebssystem und so viel Ergänzungssoftware installieren, wie Sie wollen.

---

**Hinweis** – Wenn Sie Solaris auf Ihrem System erneut manuell installieren, müssen Sie die Variable zum Starten des Geräts auf den Bereich setzen, in dem das Betriebssystem installiert ist.

Wenn Sie beim Einschalten des Systems die vorinstallierte Software wählen, variiert der Solaris-Softwarebereich je nach der gewählten Version der Solaris-Software. Solaris 7 3/99 wird von Laufwerk:a hochgefahren, Solaris 8 dagegen von Laufwerk:h. Die folgende Tabelle zeigt die Laufwerksbereiche und die entsprechenden Variablen zum Starten des Geräts.

Bereich	Start des Geräts
0	Laufwerk:a
1	Laufwerk:b
3	Laufwerk:d
4	Laufwerk:e
5	Laufwerk:f
6	Laufwerk:g
7	Laufwerk:h

Es gibt zwei Möglichkeiten, um die Variable zum Starten des Geräts zu setzen, je nachdem ob das System läuft oder angehalten ist. Um die Variable zum Starten des Geräts z.B. auf Laufwerk:a zu setzen:

– bei laufendem System:

- 1) Melden Sie sich als Superuser an (Root).
- 2) Geben Sie nach der Root-Abfrage `eeeprom boot-device=disk:a` ein.

– Wenn das System angehalten ist, geben Sie nach der Root-Abfrage `setenv boot-device disk:a` ein.

---

**Hinweis** – Zu den limitierten Exportausgaben von Solaris gehört ein Softwarepaket, das so modifiziert wurde, daß der Versand in Länder zulässig ist, die den Import von Verschlüsselungssoftware nur eingeschränkt erlauben. Die Versionen von Solaris Media Kit für Frankreich, Rußland und andere Länder, in denen bestimmte Einschränkungen hinsichtlich des Imports von Verschlüsselungssoftware gelten, sind nur in dieser Version erhältlich. Wenden Sie sich an den Vertriebsmitarbeiter von Sun, wenn Sie die limitierte Exportausgabe benötigen.

---

---

# Ändern des Grafikmodus

Die Ultra 10-Systeme werden mit vorinstallierter Onboard-PGX24-Grafik für einen Grafikmodus von 24 Bit geliefert. Sie können den Grafikmodus jedoch auf 8 Bit bzw. 24 Bit ändern. Auf diese Weise können Sie mit verschiedenen Farbtiefen (d.h. Bits pro Bildpunkt) und Grafikauflösungen (d.h. der Anzahl der Bildpunkte auf dem Bildschirm) experimentieren.

Gründe für die Verwendung eines anderen Grafikmodus sind u.a.:

- Der 24-Bit-Modus bietet eine größere Farbtiefe und verhindert Farbflimmern bei Anwendungen, die mit vielen Farben arbeiten. Farbflimmern liegt dann vor, wenn Fenster auf dem Bildschirm in verschiedenen Farben flimmern, wenn der Cursor zwischen ihnen bewegt wird.
- Der 8-Bit-Modus kann bei bestimmten älteren Anwendungen erforderlich sein (beispielsweise Island Paint Suite). Außerdem ist die maximale Grafikauflösung des Grafikchips PGX24 im 24-Bit-Modus begrenzt.

---

**Hinweis** – Diese Verfahrensweise gilt nur für die Onboard-PGX24-Grafik. Sie gilt nicht für optionale PGX-, Creator- oder Elite-Grafikkarten. Bei Systemen mit diesen Grafikkarten werden Sie während des Setups nicht zu dieser Auswahl aufgefordert. (Bei Systemen mit PGX24-Onboard-Grafik ist neben der Seriennummer auf dem Systemgehäuse “PGX24” aufgedruckt.)

---

---

**Hinweis** – Wenn Sie die älteren Solaris-Versionen Solaris 2.5.1 Hardware:11/97 oder Solaris 2.6 5/98 installieren wollen, ist zur Unterstützung der 24-Bit-PGX24-Grafik ein Software-Patch erforderlich. Diese Patches sind auf der *Sun Ultra 10 Software Supplement CD* enthalten, die mit Ihrem neuen System geliefert wurde. Hinweise zur Installation von Patches finden Sie unter “PGX24-Software-Patches für frühere Solaris-Versionen” auf Seite de-26.

---

So ändern Sie den Grafikmodus der PGX24-Grafik (der Standardmodus bei neuen Systemen ist 24 Bit):

1. **Melden Sie sich als Superuser im System an.**
2. **Legen Sie den Grafikmodus fest, indem Sie einen der folgenden Befehle eingeben:**
  - Um die Farbtiefe auf 8 Bit zu ändern, geben Sie ein `m64config -depth 8`
  - Um die Farbtiefe auf 24 Bit zu ändern, geben Sie ein `m64config -depth 24`
3. **Melden Sie sich entweder ab oder beenden Sie das Betriebssystem, und starten Sie dann das Betriebssystem neu.**

Nach dem Start des Betriebssystems erfolgt die Anzeige in dem zuvor eingestellten Grafikmodus.

## PGX24-Software-Patches für frühere Solaris-Versionen

Sie müssen die Patches für die folgenden Versionen installieren:

- Solaris 2.5.1 Hardware:11/97 (Patch 103792-18)
- Solaris 2.6 5/98 (Patch 105362-18)

Software-Patches können nach der Freigabe dieses Produkts aktualisiert werden. Die aktuellsten Software-Patches erhalten Sie von den Sun Enterprise Services oder auf der Sun Online Tools-Website unter der folgenden Adresse:

<http://www.sun.com/service/online>.

---

**Hinweis** – Diese Patches unterstützen optionale PGX-, Creator- oder Elite-Grafikkarten nicht.

---

## Installieren der PG24X-Grafiksoftware auf Solaris 2.5.1 Hardware:11/97

1. **Legen Sie die *Sun Ultra 10 Software Supplement* CD in das CD-ROM-Laufwerk ein.**
2. **Melden Sie sich als Superuser im System an.**
3. **Gehen Sie in das Verzeichnis, das den Patch enthält, indem Sie folgendes eingeben:**

```
cd /cdrom/U10SVC/Patches/103792-18
```

4. **Installieren Sie den Patch, indem Sie folgendes eingeben:**

```
./installpatch
```

**5. Starten Sie das System neu.**

**6. Nachdem das System neu gestartet wurde, melden Sie sich als Superuser im System an.**

**7. Legen Sie den Grafikmodus auf 24 Bit fest, indem Sie folgendes eingeben:**

```
m64config -depth 24 -res 1152x900x66
```

Die Auflösung kann bis zu 1152x900 Bildpunkten beliebig eingestellt werden.

**8. Melden Sie sich entweder ab oder beenden Sie das Betriebssystem, und starten Sie dann das Betriebssystem neu.**

Nach dem Start des Betriebssystems erfolgt die Anzeige im 24-Bit-Modus.

## Installieren der PG24X-Grafiksoftware auf Solaris 2.6 5/98

**1. Legen Sie die Sun Ultra 10 Software Supplement CD in das CD-ROM-Laufwerk ein.**

**2. Melden Sie sich als Superuser im System an.**

**3. Gehen Sie in das Verzeichnis, das den Patch enthält, indem Sie folgendes eingeben:**

```
cd /cdrom/U10SVC/Patches/105362-18
```

**4. Installieren Sie den Patch, indem Sie folgendes eingeben:**

```
./installpatch
```

**5. Starten Sie das System neu.**

**6. Nachdem das System neu gestartet wurde, melden Sie sich als Superuser im System an.**

**7. Legen Sie den Grafikmodus auf 24 Bit fest, indem Sie folgendes eingeben:**

```
m64config -depth 24 -res 1152x900x66
```

Die Auflösung kann bis zu 1152x900 Bildpunkten beliebig eingestellt werden.

**8. Melden Sie sich entweder ab oder beenden Sie das Betriebssystem, und starten Sie dann das Betriebssystem neu.**

Nach dem Start des Betriebssystems erfolgt die Anzeige im 24-Bit-Modus. Software-Patches können nach der Freigabe dieses Produkts aktualisiert werden. Die aktuellsten Software-Patches erhalten Sie von den Sun Enterprise Services oder auf der Sun Online Tools-Website unter der folgenden Adresse:  
<http://www.sun.com/service/online>.

---

# Linux-Installationen

Ihr Sun Ultra 10-System ist für Linux ausgelegt und bietet Ihnen so die Flexibilität und Möglichkeit, die aktuellste für Ultra Sparc-Systeme verfügbare Linux-Version zu installieren. Weitere Informationen zu Linux finden Sie unter:

<http://www.sun.com/software/linux>

---

**Hinweis** – Linux-Software wird nicht von der Service-Gruppe von Sun unterstützt.

---



---

**Vorsicht** – Deinstallieren Sie Solaris nicht von Ihrer Festplatte. Der Techniker des Sun-Service fordert Sie u.U. auf, das Solaris-Betriebssystem neu zu starten, um einen Systemfehler zu diagnostizieren.

---

---

# Installieren optionaler Komponenten

---

**Hinweis** – Ausführliche Informationen finden Sie im AnswerBook2 auf der *Sun Ultra 10 Software Supplement CD (704-6624)*.

---

## Erforderliche Werkzeuge

Alle in dieser Anleitung beschriebenen Vorgehensweisen können mit einem Kreuzschlitzschraubendreher Nr. 2 durchgeführt werden.

## Vorbereitung für die Installation

Siehe Abb.  6

Vor der Installation optionaler Komponenten müssen Sie das System ausschalten, die Abdeckung abnehmen und ein antistatisches Armband anlegen.

### 1. Schalten Sie das System wie folgt aus:

a. Beenden Sie alle laufenden Anwendungen.

b. Drücken Sie den Standby-Schalter an der Vorderseite des Systems, und lassen Sie ihn sofort wieder los. Sie können auch die Standby-Taste oben rechts auf der Tastatur von Sun-5-Versionen (Netztaste auf Sun-6-Tastaturen) drücken.

Das System durchläuft die internen Abschaltprozeduren, durch die das Betriebssystem korrekt beendet wird, bevor die Stromversorgung des Systems ausgeschaltet wird.

c. Schalten Sie den Netzschalter an der Rückseite des Systems aus.

d. Stellen Sie sicher, daß die Netzkontrolleuchte über dem Standby-Schalter an der Vorderseite ausgeschaltet ist und die Systemgebläse nicht laufen.

e. Schalten Sie den Bildschirm und die Peripheriegeräte aus.

f. Trennen Sie die Kabel von Audio- und Peripheriegeräten vom System ab.

### 2. Nehmen Sie die Abdeckung wie folgt ab:

a. Drehen Sie das System um, so daß die Füße nach oben zeigen.

b. Drehen Sie die zwei Schrauben an der Abdeckung heraus.

c. Schieben Sie die Abdeckung zur Rückseite des Systems, und nehmen Sie sie ab.



---

**Vorsicht** – Tragen Sie stets ein antistatisches Armband, wenn Sie an den Komponenten arbeiten, um die elektrische Spannung in der Einheit auszugleichen.

---

**3. Legen Sie das antistatische Armband wie folgt an:**

- a. Wickeln Sie die ersten zwei Bahnen des antistatischen Armbands ab, und drücken Sie die Klebeseite fest gegen Ihr Handgelenk.**
- b. Ziehen Sie die Abdeckfolie von der Kupferfolie auf der anderen Seite des Armbands ab.**
- c. Befestigen Sie das Kupferende des Armbands am Gehäuse.**



---

**Vorsicht** – Auch nach Ausschalten des Netzschalters ist noch eine gewisse Restspannung im System vorhanden. Um sicherzustellen, daß das System vollkommen spannungsfrei ist, müssen Sie das Netzkabel des Systems abtrennen.

---

- d. Trennen Sie das Netzkabel ab.**

## Interner Aufbau des Systems

Siehe Abb.  7

Der interne Aufbau des Systems ist mit zu Wartungszwecken abgenommener Abdeckung dargestellt.

1. DIMMs auf der Hauptplatine
2. PCI-Kartensteckplätze auf der PCI-Platine
3. Diskettenlaufwerk
4. RMA (Removable media assembly), die ein CD-ROM-Laufwerk oder Diskettenlaufwerk enthalten kann
5. Stromversorgung



# Installieren der DIMMs

Siehe Abb.  8

Ultra 10-DIMMs sind in zwei Reihen angeordnet, die jeweils aus zwei Steckplätzen bestehen.

---

DIMM-Reihe	DIMM-Steckplätze auf der Hauptplatine
0	DIMM1 und DIMM2
1	DIMM3 und DIMM4

---

1. Schalten Sie das System aus, entfernen Sie die Abdeckung und legen Sie ein antistatisches Armband an, wie in “Vorbereitung für die Installation” auf Seite de-29 beschrieben.
2. Legen Sie das System wie dargestellt auf die Seite. Suchen Sie die DIMM-Steckplätze.
3. Schieben Sie die DIMM-Halteclips zur Seite.
4. Positionieren Sie das DIMM in der Buchse, und stellen Sie sicher, daß die Einkerbungen am Boden mit den Erhebungen des Steckers ausgerichtet sind.



---

**Vorsicht** – Halten Sie die DIMMs nur an ihren Kanten fest.

---

5. Drücken Sie fest auf die beiden oberen Kanten des DIMMs, bis es sicher in der Buchse sitzt.
6. Fahren Sie mit “Abschließende Arbeiten” auf Seite de-36 fort.

---

**Hinweis** – In einer Reihe dürfen keine unterschiedlichen DIMM-Größen verwendet werden.

---

## Installieren der PCI-Karten

Siehe Abb.  9

1. Schalten Sie das System aus, entfernen Sie die Abdeckung und legen Sie ein antistatisches Armband an, wie in "Vorbereitung für die Installation" auf Seite de-29 beschrieben.
2. Stellen Sie das System wie dargestellt umgekehrt hin.
3. Entfernen Sie an der Rückseite des Gehäuses die Steckplatzabdeckung mit einem Kreuzschlitzschraubendreher Nr. 2.
4. Setzen Sie die Karte über dem leeren Steckplatz auf der PCI-Platine ein.
5. Führen Sie die Halterungslasche der Karte in die Öffnung auf der Gehäuserückseite ein.



---

**Vorsicht** – Führen Sie die Platine mit den Fingern der einen Hand, damit die PCI-Karte auch wirklich einrastet.

---

6. Schieben Sie die Karte an ihren beiden oberen Ecken gerade in den Anschluß auf der PCI-Platine, bis sie sicher sitzt.
7. Setzen Sie die Schraube ein, mit der die Kartenhalterungslasche an der Rückseite des Gehäuses befestigt ist.
8. Fahren Sie mit "Abschließende Arbeiten" auf Seite de-36 fort.

## Installieren des CD-ROM-Laufwerks

Siehe Abb.  10

1. Schalten Sie das System aus, entfernen Sie die Abdeckung und legen Sie ein antistatisches Armband an, wie in "Vorbereitung für die Installation" auf Seite de-29 beschrieben.
2. Stellen Sie das System wie dargestellt umgekehrt hin.
3. Nehmen Sie die CD-Abdeckplatte und die herausnehmbare Platte ab.
4. Nehmen Sie die RMA-Halterung ab, und legen Sie sie auf die antistatische Matte.

---

**Hinweis** – Bevor Sie das Laufwerk installieren, müssen Sie den Moduswahl-Jumper auf MA stellen.

---

5. Installieren Sie das CD-ROM-Laufwerk in der RMA-Halterung.
6. Ziehen Sie die vier Schrauben fest.

7. **Schließen Sie die Audio-, Daten- und Netzkabel an das CD-ROM-Laufwerk an. Informationen hierzu finden Sie im *Sun Ultra 5/Ultra 10 CD-ROM Drive and Hard Drive Installation Guide*.**

---

**Hinweis** – Die Daten-, Audio- und Netzanschlüsse aller Peripheriegeräte sind mit einem Verpolungsschutz versehen, um eine falsche Installation zu verhindern.

---

8. **Fahren Sie mit “Abschließende Arbeiten” auf Seite de-36 fort.**

## Installieren einer zusätzlichen Festplatte

Siehe Abb.  11

Das Ultra 10-System verfügt über zwei Festplattenpositionen: die hintere primäre Festplattenposition und die vordere optionale Festplattenposition. Die hintere Festplatte wird werkseitig installiert. Im folgenden wird beschrieben, wie eine optionale Festplatte in der vorderen Position installiert wird.

1. **Schalten Sie das System aus, entfernen Sie die Abdeckung und legen Sie ein antistatisches Armband an, wie in “Vorbereitung für die Installation” auf Seite de-29 beschrieben.**
2. **Damit Sie ausreichend Platz für die Arbeit haben, bauen Sie die primäre, hintere Festplatte wie folgt aus dem Ultra 10 aus:**
  - a. **Ziehen Sie den Netzkabelstecker und den Festplattenkabelstecker von der Festplatte ab. Legen Sie die Kabel zur Seite.**
  - b. **Lösen Sie mit einem Kreuzschlitzschraubendreher Nr. 2 die Schraube, mit der die Festplattenhalterung auf der trapezförmigen Halterung befestigt ist.**
  - c. **Entfernen Sie die trapezförmige Halterung vom Gehäuse.**
  - d. **Stützen Sie die Festplattenhalterung mit der einen Hand ab, während Sie mit einem Kreuzschlitzschraubendreher Nr. 2 die beiden Schrauben lösen, die die Festplattenhalterung auf dem Gehäuse fixieren.**
  - e. **Entfernen Sie Festplatte und Halterung.**
  - f. **Lösen Sie die vier Schrauben, mit denen die Festplatte an der Festplattenhalterung befestigt ist.**
  - g. **Entfernen Sie die Festplatte aus ihrer Halterung.**
  - h. **Legen Sie die Festplatte auf einer antistatischen Unterlage oder einem Kunststoffbeutel ab.**

**3. Installieren Sie die neue Festplatte wie folgt im vorderen Gehäuseteil von Ultra 10:**

---

**Hinweis** – Vor dem Installieren der Festplatte müssen Sie sicherstellen, daß der Moduswahl-Jumper auf der Rückseite der Festplatte auf CS gestellt ist.

---

- a. Ziehen Sie den Netzstecker vom Diskettenlaufwerk ab.
- b. Setzen Sie die Festplatte in die Festplattenhalterung ein.
- c. Drehen Sie die vier Schrauben, mit denen die Festplatte an der Festplattenhalterung befestigt ist, mit einem Kreuzschlitzschraubendreher Nr. 2 fest.
- d. Setzen Sie die Festplatte und die Festplattenhalterung in das Gehäuse ein.
- e. Schieben Sie die Festplatte und die Festplattenhalterung zur Vorderseite des Gehäuses.
- f. Drehen Sie die zwei Schrauben, mit denen die Festplattenhalterung am Gehäuse befestigt ist, mit einem Kreuzschlitzschraubendreher Nr. 2 fest.

---

**Hinweis** – Die Daten-, Audio- und Netzanschlüsse aller Peripheriegeräte sind mit einem Verpolungsschutz versehen, um eine falsche Installation zu verhindern.

---

**g. Schließen Sie die Netzkabel- und Festplattenkabelstecker an die vordere Festplatte an. Verkleiden Sie die Kabel.**

Ein Anschluß der Festplatten-Kabelgruppe muß an die "Slave"-Festplatte (vorne) angeschlossen werden: ein Anschluß an die "Master"-Festplatte (hinten): und ein Anschluß an J15 auf der Hauptplatine, wie im folgenden Diagramm dargestellt.

Festplatten-Datenkabel von Ultra 10

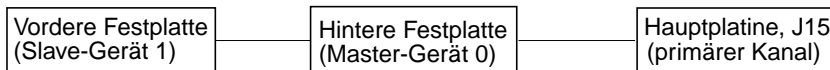

**4. Wechseln Sie die primäre, hintere Festplatte in Ultra 10 wie folgt aus:**

- a. Setzen Sie Festplatte und Halterung in die Vorrichtungen auf der hinteren Metallplatte ein.
- b. Setzen Sie die beiden Schrauben ein, mit denen die Halterung am Gehäuse befestigt wird.
- c. Setzen Sie die trapezförmige seitliche Halterung ein, indem Sie die Dornen der Halterung in die Schlitze im Gehäuse schieben.

- d. Setzen Sie die einzelne Schraube ein, die die trapezförmige Halterung auf der Festplatte und deren Halterung hält.
  - e. Schließen Sie den Netzkabelstecker und den Festplattenkabelstecker an die Festplatte an. Verkleiden Sie die Kabel.
  - f. Schließen Sie das Festplatten-Datenkabel an J15 auf der Hauptplatine an.
5. Fahren Sie mit “Abschließende Arbeiten” auf Seite de-36 fort.

## Installieren der Grafikkarte

Siehe Abb. 

Wenn Sie das Betriebssystem Solaris 2.5.1 Hardware:11/97 oder Solaris 2.6 5/98 installieren oder verwenden und Sie eine Elite3D UPA-Grafikkarte installieren, müssen Sie den/die entsprechenden Software-Patch(es) installieren:

- Solaris 2.5.1 Hardware:11/97 - Patch 105789-01 wird bei der Installation der Software für die Elite3D UPA-Grafikkarte automatisch installiert. Es empfiehlt sich, Software-Patch 105791-05 (oder, sofern verfügbar, eine aktuellere Patch-Version) zu installieren.
- Solaris 2.6 5/98 - Nach der Installation der Elite 3D UPA-Grafikkarte sollte Software-Patch 105363-06 (oder, sofern verfügbar, eine aktuellere Patch-Version) installiert werden.

Diese Patches sind wie unter “PGX24-Software-Patches für frühere Solaris-Versionen” auf Seite de-26 beschrieben oder auf der SunSolve Online-Website unter der Adresse <http://www.sun.com/service/online/index.html>, oder über den *Enterprise Service* erhältlich.



---

**Vorsicht** – Verwenden Sie beim Arbeiten mit den Komponenten die korrekten ESD-Erdungstechniken. Tragen Sie ein antistatisches Armband, und verwenden Sie eine ESD-geschützte Matte. Legen Sie ESD-sensitive Komponenten in antistatische Behälter, bevor Sie sie ablegen.

---

1. Schalten Sie das System aus, entfernen Sie die Abdeckung und legen Sie ein antistatisches Armband an, wie in “Vorbereitung für die Installation” auf Seite de-29 beschrieben.
2. Legen Sie das System wie dargestellt auf die Seite.
3. Drehen Sie die Schraube heraus, und schieben Sie die Abdeckung der Grafikkarte aus der Rückseite des Gehäuses.
4. Setzen Sie die UPA-Grafikkarte in das Gehäuse ein.
5. Führen Sie die Rückseite der UPA-Grafikkarte in die Rückseite des Gehäuses ein.

6. Schieben Sie den Anschluß der UPA-Grafikkarte hinein, bis er den entsprechenden UPA-Kartenanschluß auf der Hauptplatine berührt.



---

**Vorsicht** – Damit der Anschluß nicht beschädigt wird, darf keine Kraft auf eine Seite/ein Ende der Platine ausgeübt werden.

---

---

**Hinweis** – Der Anschluß der UPA-Grafikkarte ist zweireihig und muß daher doppelt eingesetzt werden. Stellen Sie beim Installieren der Grafikkarte sicher, daß der Anschluß ganz in den Steckplatz eingesetzt wird.

---

7. Schieben Sie die Karte an ihren beiden vorderen Ecken gerade in den Anschluß, bis sie sicher sitzt.
8. Drehen Sie die Schraube, mit der die Kartenhalterungslasche am System befestigt ist, mit einem Kreuzschlitzschraubendreher Nr. 2 fest.
9. Fahren Sie mit “Abschließende Arbeiten” auf Seite de-36 fort.

## Abschließende Arbeiten

1. Schließen Sie das Netzkabel des Systems wieder an.
2. Entfernen Sie das antistatische Armband vom Gehäuse.
3. Bringen Sie die Abdeckung wieder an.
4. Schließen Sie das Bildschirmkabel und die Kabel sonstiger Peripheriegeräte wieder an das System an.
5. Informationen zum Einschalten des Systems finden Sie unter “Einschalten des Systems” auf Seite de-4.

---

# Fehlersuche

Wenn sich beim Installieren des Systems Probleme ergeben, können Sie die Vorgehensweise zum Beheben des Fehlers der folgenden Tabelle entnehmen. Falls das Problem weiterhin besteht, lesen Sie den Abschnitt "Technische Unterstützung" auf Seite de-38.

Problem	Vorgehensweise
<b>Das System läßt sich durch Drücken des Standby-Schalters an der Vorderseite nicht einschalten.</b>	<ol style="list-style-type: none"><li>1) Überprüfen Sie, ob das Netzkabel des Systems an das System und eine Steckdose angeschlossen ist.</li><li>2) Überprüfen Sie, ob an der Steckdose Spannung anliegt.</li><li>3) Überprüfen Sie, ob der Spannungswahlschalter auf die korrekte Spannung eingestellt ist.</li></ol>
<b>Das System läßt sich durch Drücken des Standby-Schalters auf der Tastatur nicht einschalten.</b>	<ol style="list-style-type: none"><li>1) Überprüfen Sie, ob das Tastaturkabel an den Tastaturanschluß des Systems angeschlossen ist.</li><li>2) Überprüfen Sie, ob das Netzkabel des Systems an das System und eine Steckdose angeschlossen ist.</li><li>3) Überprüfen Sie, ob an der Steckdose Spannung anliegt.</li><li>4) Überprüfen Sie, ob der Spannungswahlschalter auf die korrekte Spannung eingestellt ist.</li></ol>
<b>Das System läßt sich einschalten, der Bildschirm jedoch nicht.</b>	<ol style="list-style-type: none"><li>1) Überprüfen Sie, ob das Netzkabel des Bildschirms an eine Steckdose angeschlossen ist.</li><li>2) Überprüfen Sie, ob an der Steckdose Spannung anliegt.</li></ol>
<b>System und Bildschirm lassen sich einschalten, es wird jedoch keine Videovorführung auf dem Bildschirm angezeigt.</b>	<ol style="list-style-type: none"><li>1) Überprüfen Sie, ob das Bildschirmkabel an die Hauptplatine des Systems oder eine optionale Grafikkarte angeschlossen ist.</li></ol>
<b>Tastatur bzw. Maus reagieren nicht.</b>	<ol style="list-style-type: none"><li>1) Überprüfen Sie, ob das Mauskabel an die Tastatur angeschlossen ist.</li><li>2) Überprüfen Sie, ob das Tastaturkabel an den Tastaturanschluß des Systems angeschlossen ist.</li></ol>
<b>Während der Startprozedur gibt das System die folgende Fehlermeldung aus:</b> Warning: timed out waiting for NIS to come up.	<ol style="list-style-type: none"><li>1) Überprüfen Sie, ob das Ethernet-Kabel an das System und an die Steckdose angeschlossen ist.</li><li>2) Überprüfen Sie zusammen mit dem Systemverwalter, ob das Netzwerk betriebsbereit ist.</li></ol>

# Technische Unterstützung

Es gibt drei Möglichkeiten, weitere Informationen und Hilfe zu erhalten:

1. Lesen Sie den Abschnitt "Weitere Informationen" auf Seite de-11.
2. Verwenden Sie die Online-Unterstützungswerkzeuge von Sun.

Sun hat interaktive Unterstützungswerkzeuge entwickelt, die Ihnen beim Beheben von Problemen helfen, Patches bereitstellen und den Zugriff auf Fehlerprotokolle und sonstige wichtige Informationen ermöglichen. Diese Werkzeuge befinden sich unter <http://www.sun.com/service/online/>

- SunSolve Online

Zusammen mit dem SunSpectrum<sup>™</sup>-Unterstützungsprogramm bietet SunSolve Online rund um die Uhr Zugriff auf die umfassende Informationsdatenbank von Sun. Diese Site enthält viele Patches, die Sie sich kostenlos herunterladen können.

- Access1

Zusammen mit den Access-Unterstützungsprogrammen bietet Access1 aktuelle Informationen über sämtliche Sun-Softwareprodukte, technische Veröffentlichungen von Unterstützungstechnikern und Produkt-Patches. Wie SunSolve Online bietet auch Access1 zahlreiche kostenlose Patches und Treiber.

- docs.sun.com

Das Online-Dokumentationssystem docs.sun.com enthält Informationen über neue und alte Produkte, einschließlich einer Liste von Handbüchern, Anleitungen, AnswerBook-Sammlungen und Handbuchseiten, in denen Sie nach den gewünschten Informationen suchen können.

- Bereiche mit kostenlosen Diensten

Diese Seite bietet Zugriff auf empfohlene Patches, Sicherheitsinformationen, x86-Treiber und öffentliche Informationen.

3. Wenn Ihre Firma einen Wartungsvertrag abgeschlossen hat, können Sie sich an ein Sun Service Solution Center wenden.

Wenn Sie technische Fragen haben, finden Sie das nächstgelegene Sun Service Solution Center unter der folgenden Adresse:

<http://www.sun.com/service/contacting/solution.html>



# Ultra 10 con software preinstallato – Guida introduttiva

---

La presente guida tratta i seguenti argomenti e fornisce informazioni volte ad assistere l'utente nelle operazioni di installazione ed uso del nuovo sistema Sun Ultra™ 10:

- “Impostazione del sistema” a pagina it-2
- “Configurazione del software preinstallato” a pagina it-5
- “Software preinstallato addizionale” a pagina it-12
- “Ripristino del software preinstallato” a pagina it-23
- “Modifica della modalità di visualizzazione” a pagina it-25
- “Soluzioni per Linux” a pagina it-28
- “Installazione dei componenti facoltativi” a pagina it-29
- “Risoluzione dei problemi” a pagina it-37

## Uso della Guida

Le illustrazioni a complemento delle informazioni fornite sono situate in fondo alla presente guida. Tali illustrazioni sono previste per essere aperte e consultate durante la lettura delle procedure espone nella lingua dell'utente.

Il numero riportato all'interno del seguente simbolo indica l'illustrazione da aprire per la sezione in fase di lettura:

**Vedere la Figura** 

---

# Impostazione del sistema

## Disimballaggio del sistema

Vedere la Figura  1

Estrarre con cautela tutti i componenti del sistema dalle proprie scatole di imballaggio.

Il sistema ricevuto può non essere dotato di tutti i componenti illustrati; non tutti i sistemi sono corredati di tastiera e mouse.

## Pannello anteriore

Vedere la Figura  2







1. Lettore di CD-ROM
2. Alloggiamento (supplementare) per unità da 5,25 pollici
3. Alloggiamento (supplementare) per unità da 3,5 pollici
4. Unità a dischetti
5. Interruttore Standby

# Pannello posteriore

Vedere la Figura  3

1. Interruttore di alimentazione
2. Connettore di alimentazione
3. Connettori per moduli audio (cuffie, ingresso, uscita e microfono)
4. Tastiera/mouse
5. Porta seriale A
6. Connettore VGA
7. Connettore TPE
8. Slot PCI
9. Selettore di tensione (non illustrato)
10. Porta grafica
11. Porta parallela

TABELLA 1 Simboli dei connettori del pannello posteriore

Simbolo	Definizione
	Microfono
	Ingresso
	Uscita
	Cuffie
	Tastiera
	Monitor
	Ethernet (TPE)
//	Porta parallela

# Come collegare i cavi del sistema e delle periferiche

Vedere la Figura  4

Il sistema e le periferiche vanno collegati nel seguente ordine.

1. **Verificare che il selettore di tensione sia impostato correttamente, su 115 V o su 230 V.**



---

**Attenzione** – Il collegamento di un cavo di alimentazione da 115 V ad un connettore da 230 V provoca seri danni al sistema.

---

2. **Collegare il cavo di alimentazione dell'Ultra 10.**
3. **Collegare la tastiera e il mouse.**
4. **Collegare il cavo di alimentazione in c.a. del monitor.**
5. **Collegare il cavo del monitor.**
6. **Collegare il cavo Ethernet.**
7. **Collegare gli eventuali dispositivi audio.**

## Accensione del sistema

Vedere la Figura  5

---

**Nota** – Prima di accendere il sistema, fare riferimento a “Configurazione del software preinstallato” a pagina it-5 per determinare se utilizzare il software precedentemente installato o se installarlo manualmente.

---

1. **Accendere il monitor e tutte le periferiche collegate al sistema.**
2. **Accendere il sistema mediante l'interruttore di alimentazione situato sul pannello posteriore.**
3. **Verificare che l'indicatore di alimentazione a diodo luminoso situato sopra l'interruttore Standby del pannello anteriore del sistema sia acceso, e ascoltare per accertarsi che i ventilatori del sistema siano in funzione. Se il LED non è acceso, premere e rilasciare l'interruttore Standby nel pannello anteriore.**

---

**Nota** – La prima volta che si accende il sistema verrà richiesto di selezionare la versione del software Solaris™ con la quale configurare il sistema (Solaris 7 3/99 e Solaris 8 sono entrambi preinstallati). Per assistenza sul software da utilizzare, fare riferimento alle istruzioni contenute in “Configurazione del software preinstallato” a pagina it-5, e alle informazioni di paragone in TABELLA 2.

---

# Configurazione del software preinstallato

Il sistema consiste in due versioni diverse del software per sistema operativo Solaris, già installate nel disco rigido. La prima volta che si avvia il sistema, verrà richiesto di scegliere tra l'ambiente operativo Solaris 7 3/99 e la relativa suite di software preinstallato, e l'ambiente operativo Solaris 8, anch'esso con la relativa suite di software preinstallato.

Come mostrato qui sotto, avviare il sistema, selezionare la versione del software preinstallato, rispondere alle domande per l'impostazione di Solaris; si sarà così pronti per utilizzare il sistema. Se si desidera invece usare il sistema come server, installare la versione server del software Solaris.

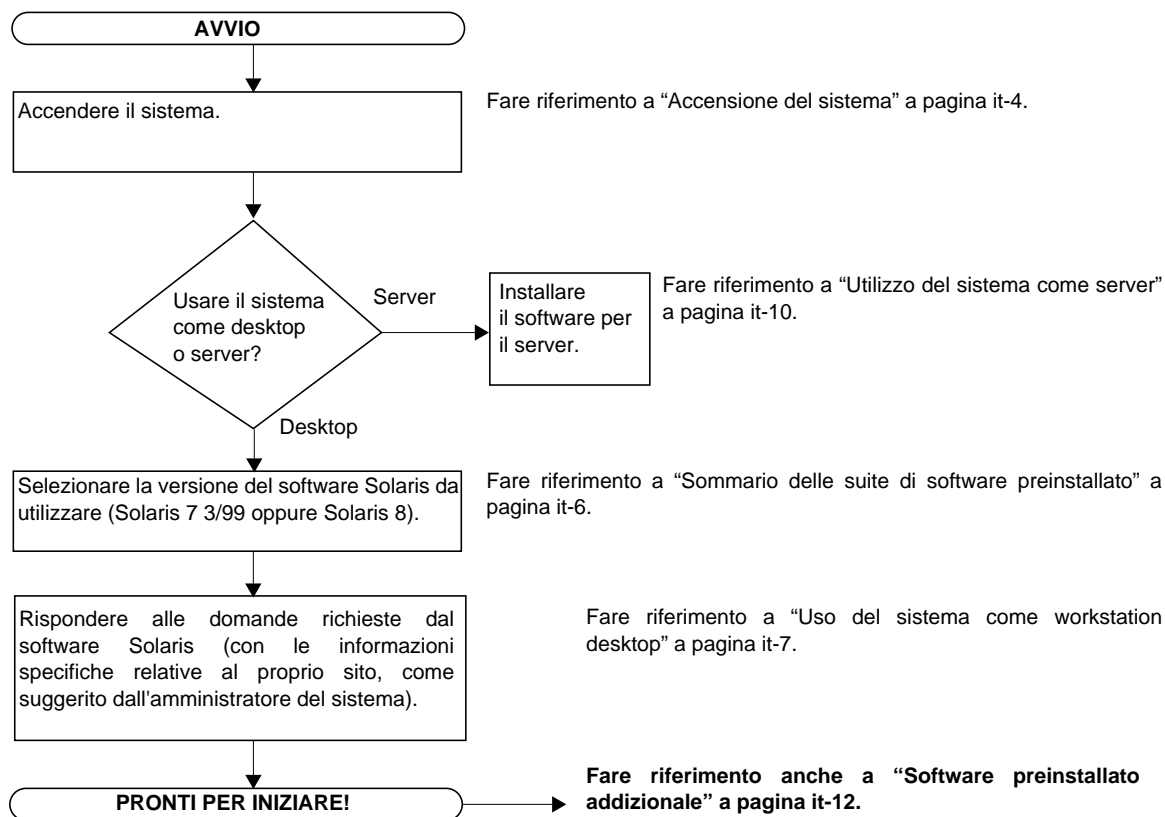

# Sommario delle suite di software preinstallato

La suite di software preinstallato per Solaris 8 viene raccomandata in quanto contiene le versioni più recenti del software; viene comunque fornita anche la suite di software preinstallato per Solaris 7 3/99, per coloro che utilizzano versioni precedenti del software o sistemi già esistenti in rete. Le suite di software sono illustrate nella TABELLA 2.

**TABELLA 2** Sommario delle suite di software preinstallato

Software preinstallato per Solaris 7 3/99		Software preinstallato per Solaris 8	
Software	Per maggiori informazioni, vedere qui...	Software	Per maggiori informazioni, vedere qui...
Ambiente operativo Solaris™ 7 3/99 (per informazioni sulla configurazione predefinita del disco, vedere “Ripristino del software preinstallato” a pagina it-23)	pagina it-7, pagina it-23	Ambiente operativo Solaris 8 (per informazioni sulla configurazione predefinita del disco, vedere “Ripristino del software preinstallato” a pagina it-23)	pagina it-7, pagina it-23
Documentazione Solaris 7 3/99 AnswerBook2™	pagina it-12	Documentazione Solaris 8 AnswerBook2	pagina it-12
Java™ Development Kit 1.1.6 e Java 2 Software DK 1.2	pagina it-16	Java 2 Software Development Kit 1.2.2	pagina it-17
Java™ Plug-In 1.1.1	pagina it-16	Java Plug-In 1.2.1	pagina it-17
Java 3D™ 1.1	pagina it-16	Java 3D 1.1.2	pagina it-17
Java™ Media Framework 1,1	pagina it-16	Java Media Framework 2.0	pagina it-17
Netscape™ Communicator 4.5	pagina it-19	Netscape Communicator 4.7	pagina it-19
OpenGL 1.1.2	pagina it-20	OpenGL 1.2	pagina it-20
Visualizzatore di file PC	pagina it-21	Visualizzatore di file PC	pagina it-21
ShowMe TV™ 1.2.1	pagina it-17	ShowMe TV 1.3	pagina it-17
SunForum™ 1.0	pagina it-22	SunForum 3.0	pagina it-22
ODBC Driver Manager 2.11	pagina it-22		
mediaLib™ 1.2	pagina it-20		
		StarOffice™ 5.1	pagina it-13
		Apache Server 1.3.9	pagina it-15
		Perl 5	pagina it-15
		Java™ Communications API 2.0	pagina it-17
		PC launcher 1.0	pagina it-21

# Uso del sistema come workstation desktop

1. Per accendere il sistema, agire come segue.
  - a. Accendere il monitor e tutte le periferiche collegate al sistema.
  - b. Accendere il sistema mediante l'interruttore di alimentazione situato sul pannello posteriore.
  - c. Verificare che l'indicatore di alimentazione a diodo luminoso situato sopra l'interruttore Standby del pannello anteriore del sistema sia acceso, e ascoltare per accertarsi che i ventilatori del sistema siano in funzione. Se il LED non è acceso, premere e rilasciare l'interruttore Standby nel pannello anteriore.
2. Quando richiesto, selezionare il software preinstallato per Solaris 7 3/99 o quello per Solaris 8. Per maggiori informazioni, fare riferimento a “Sommario delle suite di software preinstallato” a pagina it-6.

---

**Nota** – Quando si seleziona la versione software di Solaris al primo avvio, la versione *non* selezionata viene eliminata durante la fase di configurazione del sistema prescelto. Per modificare la selezione, ripristinare l'altra versione del software tramite il CD accluso. Per maggiori informazioni, fare riferimento a “Ripristino del software preinstallato” a pagina it-23.

---

---

**Nota** – Se si seleziona il software Solaris 8, il settore 0 del disco viene messo a disposizione come spazio libero. Tale spazio viene configurato come un file system UFS normale, anche utilizzabile come swap. *Non* deve però essere usato per un file system PCFS, dal momento che ciò danneggerebbe l'etichetta del disco e preverrebbe l'utilizzo di quest'ultimo.

---

---

**Nota** – Alcuni clienti potrebbero desiderare sostituire il software preinstallato con una versione precedente di Solaris, come ad esempio la versione 2.5.1 o 2.6. Se si installano le versioni Solaris 2.5.1 o 2.6 e si è dotati di processore a 440 MHz o più veloce, è necessario utilizzaril CD *Solaris 2.5.1 Hardware: 11/97 420+ MHz Installation CD* (704-6657). Per maggiori informazioni, fare riferimento a *Solaris 2.5.1 and 2.6 for 420+ Mhz Systems Installation Guide* (804-6658), acclusa al CD.

---

3. Per rispondere ai prompt durante l'installazione, seguire le istruzioni su schermo. La TABELLA 3 fornisce un sommario dei prompt di installazione.

---

**Nota** – Per facilitare la risposta ai prompt, prima di iniziare l'amministratore del sistema (SA) dovrebbe mettere a disposizione informazioni specifiche sul sito. Alcune delle informazioni potrebbero già essere impostate in un profilo JumpStart™ su un server di installazione, in rete. Si prega di contattare l'amministratore per maggiori informazioni. È possibile usare una copia della TABELLA 3 per annotare le informazioni da immettere prima di iniziare.

---

**TABELLA 3** Informazioni necessarie per la configurazione dell'ambiente operativo Solaris Desktop

Finestra di configurazione	Descrizione e note	Informazioni dell'utente
Finestra per la selezione della lingua e della versione locale	Chiede di selezionare la lingua che verrà poi utilizzata dal sistema.	
Nome host	Chiede di immettere il nome da attribuire al sistema.	
Connettività di rete/ Indirizzo IP	Chiede se il sistema è collegato in rete. <b>Nota:</b> a seconda delle risposte date e dalle informazioni indicate dalla rete, potrebbe venire richiesto di indicare l'indirizzo IP del sistema.	
Servizio di denominazione	Chiede di specificare il servizio di denominazione da usare: NIS+, NIS, un servizio alternativo o nessuno. Questa finestra non viene visualizzata se il sistema non è parte di una rete.	
Nome di dominio	Chiede di immettere il nome del dominio in cui risiede il sistema. Questa finestra non viene visualizzata se il sistema non è parte di una rete.	
Nome server/ Sottorete/ Maschera di sottorete	Chiede di immettere il nome del server (specificare il server o lasciare che il sistema ne individui uno a livello della sottorete locale). Questa finestra non viene visualizzata se il sistema non è parte di una rete. <b>Nota:</b> A seconda delle risposte date e dalle informazioni indicate dalla rete, potrebbe venire richiesto di indicare: sottorete (se il sistema è collegato in sottorete) maschera di sottorete (pertinente alla sottorete cui il sistema è collegato)	
Fuso orario	Chiede di specificare il fuso orario locale (selezionabile per area geografica, differenza GMT o mediante il file dei fusi orari).	
Data e ora	Chiede di immettere la data e l'ora correnti (accettare l'impostazione predefinita o immettere la data e l'ora correnti).	



TABELLA 3 Informazioni necessarie per la configurazione dell'ambiente operativo Solaris Desktop (Continua)

Finestra di configurazione	Descrizione e note	Informazioni dell'utente
Password di root	Chiede di immettere la password di root (superutente) per il sistema.	
Controllo dei consumi energetici	Chiede se attivare o disattivare il software di controllo dei consumi energetici.	
Profondità visiva	<p>Chiede di selezionare l'esecuzione della grafica in modalità di visualizzazione a 8 o a 24 bit.</p> <p>La modalità di visualizzazione predefinita è quella a 24 bit. Generalmente, la modalità a 8 bit viene selezionata unicamente per le applicazioni non compatibili con la modalità di visualizzazione a 24 bit. Fare riferimento a "Modifica della modalità di visualizzazione" a pagina it-25 per istruzioni e maggiori informazioni.</p> <p><b>Nota:</b> Questa selezione è pertinente unicamente alla scheda grafica PGX24 incorporata nel sistema. Non è invece pertinente alle schede grafiche opzionali PGX, Creator o Elite. I sistemi dotati di tali schede grafiche non chiedono di specificare questa selezione (i sistemi dotati della scheda grafica PGX24 incorporata recano la dicitura "PGX24" sulla targhetta del codice affissa al pannello di copertura del sistema).</p>	

#### 4. Quando si giunge alla finestra intitolata End, fare clic sul pulsante Finish.

Il sistema visualizza la finestra di login, nella quale è possibile immettere il proprio nome utente e la propria password di login per iniziare ad usare il sistema.

**Nota** – Nel sistema sono preinstallati anche altri pacchetti di software di grande utilità. Per informazioni su come iniziare ad utilizzare tale applicazioni, fare riferimento a "Software preinstallato addizionale" a pagina it-12.

#### 5. Prendere in visione le note di rilascio di Solaris per ottenere le notizie più recenti sul software preinstallato.

- Note di rilascio di Solaris 7 3/99 installate nel sistema nel percorso:  
`/usr/share/release_info/Solaris_2.7/<locale>/S7FCSreleasenotes`  
 (<locale> si riferisce al set per la lingua in uso. Ad esempio,  
`/usr/share/release_info/Solaris_2.7/C/S7FCSreleasenotes`  
 rappresenta il set specifico per la lingua inglese).
- Note di rilascio di Solaris 8 installate nel sistema nel percorso:  
`/usr/share/release_info/Solaris_8/<locale>/S8FCSreleasenotes`

# Utilizzo del sistema come server

Per usare il sistema come server, installare la versione server del software Solaris.  
Come utilizzare il sistema come server:

1. **Alimentare il sistema (fare riferimento a “Accensione del sistema” a pagina it-4).**
2. **Tenere premuti i tasti Stop+A fino all'arresto del sistema al prompt `ok` di.**
3. **Premere il pulsante di apertura del lettore di CD-ROM per aprirlo.**
4. **Inserire la versione *Server* del CD Solaris (da ordinare separatamente) e chiudere il vassoio.**
5. **Impostare la variabile `boot-device` del sistema quando compare il prompt `ok`. Per informazioni e istruzioni fare riferimento alla nota che segue.**

---

**Nota** – Se il software Solaris viene installato sulla macchina in modo manuale, sarà necessario impostare la variabile `boot-device` in modo che corrisponda al settore del disco in cui è installato il software Solaris.

Se è stato accettato il software preinstallato al momento dell'accensione del sistema, il settore del software Solaris potrebbe variare, a seconda della versione del software scelta. Solaris 7 3/99 viene avviato dal disco `a`, mentre Solaris 8 viene avviato dal disco `h`. La tavola che segue mostra la corrispondenza dei settori del disco con le variabili di `boot-device`.

Slice	<code>boot-device</code>
0	<code>disk:a</code>
1	<code>disk:b</code>
3	<code>disk:d</code>
4	<code>disk:e</code>
5	<code>disk:f</code>
6	<code>disk:g</code>
7	<code>disk:h</code>

Ad esempio, per impostare la variabile per il dispositivo di avvio su `disk:a`, digitare `setenv boot-device disk:a` al prompt `ok`.

---

6. **Digitare `boot cdrom` al prompt `ok`.**
7. **Per maggiori informazioni su come impostare la versione server del software Solaris, fare riferimento alla documentazione acclusa a *Solaris Media Kit*.**

# Come proseguire

Prima di procedere, prendere visione di quanto segue per determinare come comportarsi.

- Se si desidera utilizzare il software preinstallato aggiuntivo, fare riferimento a “Software preinstallato aggiuntivo” a pagina it-12.
- Se si desidera modificare le caratteristiche di visualizzazione, fare riferimento a “Modifica della modalità di visualizzazione” a pagina it-25.
- Se si desiderano installare componenti aggiuntivi del sistema, fare riferimento a “Installazione dei componenti facoltativi” a pagina it-29.
- Se il sistema non dovesse avviarsi, o in caso di altri problemi, fare riferimento a “Risoluzione dei problemi” a pagina it-37.

# Per maggiori informazioni

Il CD *Sun Ultra™ 10 Software Supplement* Part No. 704-6624, accluso al sistema, contiene:

- Il *Sun Ultra 10 Service Manual* (disponibile nei formati AnswerBook2™ e HTML). Questo manuale delinea in modo particolareggiato le procedure di rimozione e sostituzione dei componenti del sistema e riporta i dati tecnici relativi al sistema stesso. E' anche possibile ordinare il manuale in formato stampato (805-7764), o consultarlo in linea nel sito:  
<http://docs.sun.com:80/ab2>
- La documentazione *Sun Ultra 10 ShowMe How Multimedia*, che illustra le procedure di manutenzione del sistema Ultra 10 tramite audiovisivi interattivi. Tali procedure multimediali sono integrate dalle informazioni contenute nel manuale di servizio.
- Patch software di supporto alla scheda grafica PGX24 nel funzionamento con Solaris 2.5.1 o Solaris 2.6.
- Readme (nel livello superiore della directory del CD)

Per consultare questa documentazione, fare riferimento a “Come prendere in visione la documentazione di AnswerBook2” a pagina it-12.

---

**Nota** – Hardware di Solaris 2.5.1: E' necessario utilizzare il CD di installazione 11/97 420+ MHz (704-6657) nei sistemi con Solaris 2.5.1 o 2.6 in esecuzione. Per maggiori informazioni, fare riferimento a *Solaris 2.5.1 and 2.6 for 420+ Mhz Systems Installation Guide* (804-6658).

---

---

# Software preinstallato addizionale

La sezione che segue contiene informazioni sul software addizionale preinstallato nell'ambiente operativo Solaris. Se il software o le relative istruzioni sono diverse dalle suite di software Solaris 7 3/99 o Solaris 8, le differenze verranno indicate nelle sezioni che seguono.

Per ottenere una panoramica del software contenuto in ogni suite, fare riferimento alla TABELLA 2.

## Documentazione AnswerBook2

Le raccolte della documentazione AnswerBook2™ preinstallata contengono informazioni di consultazione sui componenti software del sistema. I documenti AnswerBook2 possono essere consultati on-line o stampati. (I documenti Solaris Answerbook2 che seguono sono specifici per il livello di software Solaris selezionato al momento iniziale di avvio).

- *Solaris on Sun Hardware AnswerBook2*
- *Solaris User Collection*
- *Solaris System Administrator Collection*
- *Solaris Software Developer Collection*

## Come prendere in visione la documentazione di AnswerBook2

Gli AnswerBook nelle lingue europee e in lingua inglese sono preinstallati nel sistema in dotazione. Quando si avvia AnswerBook2, viene elencata la documentazione nelle lingue europee e in lingua inglese.

**1. Digitare quanto segue alla riga di comando:**

```
/usr/dt/bin/answerbook2
```

**2. Alla comparsa della finestra del browser, selezionare il documento desiderato tra quelli elencati.**

# StarOffice

---

**Nota** – StarOffice™ viene preinstallato solo con Solaris 8.

---

StarOffice rappresenta l'ufficio elettronico di Sun Microsystems, Inc..

StarOffice è un software per ottenere la massima produttività d'ufficio, offerto da Sun Microsystems. StarOffice è una suite per ufficio potente e completa che integra componenti di elaborazione di testo, fogli di calcolo, grafici, presentazioni, HTML e database in un posto di lavoro integrato. Con StarOffice, gli utenti possono importare ed esportare con facilità i file di Microsoft Office. StarOffice è una suite per ufficio multiplatforma, eseguibile su Solaris, Windows 95, Windows 98, Windows NT e Linux.

Con StarOffice è possibile comunicare le proprie idee, produrre documenti di alta qualità, analizzare informazioni corporative e collaborare con colleghi.

## **Tra le caratteristiche principali si trovano:**

- Strumenti per migliorare la produttività d'ufficio, robusti e scalabili, che includono applicazioni per l'elaborazione di testi, i fogli di calcolo, posta elettronica, grafici, publishing su Web, programmazione, database e gestione.
- Un approccio aperto, multi-piattaforma—StarOffice viene eseguito in modo nativo su Solaris (SPARC e Intel), Windows NT, Windows 95, Windows 98 e Linux.
- Interoperabilità con file di Microsoft Office, per garantire migrazione e scambi continui e trasparenti di elaborazioni di testo, fogli di calcolo e file di presentazione.
- Un ambiente di lavoro completamente integrato, che utilizza un workspace unico e che consente accesso, gestione, editing e condivisione delle informazioni in modo semplice.
- Web publishing incorporato e integrato con StarOffice, per permettere creazione, design e pubblicazione semplice di pagine Web.
- Gestione delle comunicazioni dei gruppi e del flusso di lavoro, ideale per i progetti di massima importanza.
- Desktop intuitivo e intelligente, che si adatta al contesto del momento con guide potenti, dotate di funzioni sofisticate per aumentare la produttività degli utenti.
- Disponibile nelle seguenti lingue: italiano, inglese, francese, tedesco, spagnolo, svedese e portoghese.

## **Componenti del prodotto:**

- StarOffice Writer: applicazione universale di elaborazione dei testi, adatta per la creazione di lettere d'affari, lunghi documenti di testo, presentazioni professionali e pagine Web in HTML
- StarOffice Calc: applicazione sofisticata per eseguire funzioni avanzate nei fogli di calcolo, come ad esempio l'analisi dei dati, la creazione di elenchi e la visione di dati

- StarOffice Impress: strumento per la creazione di presentazioni vincenti e attraenti
- StarOffice Draw: modulo di progettazione con orientamento a vettori che consente la creazione di illustrazioni a 3D di grande effetto
- StarOffice Base: strumento potente per la gestione dei dati che permette di spostare i dati da un documento all'altro
- StarOffice Schedule: agenda continua e integrata, per il controllo costante di eventi, progetti e contatti
- StarOffice Mail: applicazione di posta elettronica per comunicazioni di alta qualità
- StarOffice Discussion: applicazione che apre la porta ai newsgroup in Internet

## Operazioni preliminari con StarOffice

Per avviare il software StarOffice preinstallato, fare clic sulla relativa icona nella parte più a sinistra della barra delle applicazioni del sistema. È anche possibile avviare StarOffice digitando quanto segue:

- Per avviare la versione inglese di StarOffice, digitare:  
`/opt/Office51/bin/soffice`
- Per avviare le altre lingue disponibili, digitare:  
`/opt/staroffice/<lingua>/solaris/Office51/setup`

dove <lingua> rappresenta una delle versioni nelle lingue disponibili per l'applicazione: francese, italiano, olandese, portoghese, spagnolo, svedese o tedesco.

---

**Nota** – La prima volta che si avvia StarOffice, l'applicazione chiederà di scegliere il metodo di installazione. Selezionare “Standard Workstation Installation”.

---

Per maggiori dettagli sull'utilizzo del software StarOffice, fare riferimento al sistema di guida in linea interno all'applicazione. È anche possibile ordinare dal sito Web un kit media di tutto il prodotto, in cui si trovano la documentazione dell'utente e il software in formato CD. Recarsi a:

<http://www.sun.com/products/staroffice/get.cgi#fullmediakit>

---

**Nota** – Qualora fosse necessario ripristinare il software StarOffice, sarà possibile scaricare la versione più aggiornata dal seguente sito Web:

<http://www.sun.com/products/staroffice/>

---

**Nota** – L'assistenza per StarOffice non è inclusa con l'acquisto dell'hardware. I servizi di assistenza per StarOffice devono essere acquistati separatamente. Per informazioni aggiornate su tali servizi, consultare il sito Web all'indirizzo

<http://java.sun.com/products/java-media>

---

# Apache Server

---

**Nota** – Apache Server viene installato solo con Solaris 8.

---

Apache Server è un server HTTP con codice sorgente aperto da utilizzare su diversi sistemi operativi desktop e server attuali, come ad esempio UNIX e Windows NT. Apache Server è un server sicuro, efficiente ed espandibile e offre servizi HTTP a norma degli standard HTTP correnti.

## Operazioni preliminari con Apache Server

Per attivare il server Web sul sistema, seguire le indicazioni qui sotto delineate:

1. **Garantirsi privilegi di superuser (root) digitando `su` e la relativa password.**
2. **Copiare il file di configurazione `httpd.conf-example` di esempio in `httpd.conf`, e digitare quanto segue:**

```
cp /etc/apache/conf/httpd.conf-example /etc/apache/conf/httpd.conf
```

3. **Modificare il file di configurazione secondo le necessità del proprio sistema. Ad esempio, impostare la directory HTML per il sistema.**

Per maggiori informazioni, fare riferimento alla guida dell'utente in linea di Apache, che si trova nel sito Web seguendo il collegamento per “Server Documentation” (documentazione del server):

<http://www.apache.org/httpd.html>

4. **Avviare il daemon del server Web digitando quanto segue:**

```
/etc/rc3.d/S50apache start
```

## Perl

---

**Nota** – Perl viene installato solo con Solaris 8.

---

Perl è un linguaggio di programmazione disponibile come software con codice sorgente aperto. Le funzioni di manipolazione dei processi, dei file e del testo in Perl lo rendono particolarmente adatto in quelle funzioni che coinvolgono la creazione veloce di prototipi, utilità di sistema o strumenti software.

## Operazioni preliminari con Perl

Perl viene installato nel sistema in `/usr/bin`. Per maggiori informazioni sull'utilizzo di Perl, fare riferimento alle pagine del manuale dell'applicazione, digitando `man perl`.

# Strumenti di sviluppo in Java

Gli strumenti di sviluppo Sun per Java™ sono preinstallati nel sistema. Il numero di versione degli strumenti Java potrebbe variare, a seconda della versione del software Solaris selezionata all'avvio. Per una visione riassuntiva delle versioni disponibili, fare riferimento a TABELLA 2.

---

**Nota** – Se risulta necessario ripristinare i prodotti Java, scaricare le versioni più recenti dal sito Web <http://java.sun.com/products/>

---

## Java Tools con il software preinstallato Solaris 7 3/99

- Java Development Kit 1.1.6 è l'ambiente Java di default. Per maggiori informazioni, fare riferimento al file readme in:  
<http://java.sun.com/products/jdk/1.1/docs>
- Java 2 Software Development Kit 1.2 è una versione posteriore del Java Development Kit, che include Java Virtual Machine. Per impostare la versione come quella predefinita:

1. Garantirsi privilegi di superuser digitando `su` e la password root.

2. Al prompt # digitare i seguenti comandi:

```
# rm /usr/java
# ln -s /opt/jdk1.2 /usr/java
```

Per maggiori informazioni su questa versione, fare riferimento ai file readme nel sistema in `/opt/jdk1.2` e al sito Web:

<http://java.sun.com/products/jdk/1.2>

- Java 3D API è disponibile nel Java2 Development Kit. Per maggiori informazioni, fare riferimento ai collegamenti alla documentazione, disponibili nel sito Web:  
<http://java.sun.com/products/java-media/3D>

---

**Nota** – Le patch OpenGL 107104-01 e 107105-01 sono necessarie per garantire il corretto funzionamento di Java3D. Tali patch sono preinstallate nel sistema. Se risulta necessario ripristinare il software, fare riferimento al sito Web: <http://sunsolve.sun.com> e scaricare le patch.

---

- Java Plug-In è un plug-in per il browser Netscape in grado di fornire supporto completo per il runtime standard di Java. Per ottenere ulteriori informazioni consultare il sito Web <http://java.sun.com/products/plugin>

---

**Nota** – È necessario installare Java Plug-In nella directory `.netscape` tramite uno script. Per eseguire tale script, digitare `/opt/plugin/plugin-111i-solaris2-sparc.bin`

---



- Java Media Framework è installato in `/opt/jmf1.1`. Per maggiori informazioni, fare riferimento al sito Web <http://java.sun.com/products/java-media/jmf>

## Java Tools con il software preinstallato Solaris 8

- Java 2 Software Development Kit 1.2 è una versione posteriore del Java Development Kit, che include Java Virtual Machine. Per ottenere ulteriori informazioni consultare il sito Web:  
<http://java.sun.com/products/jdk/1.2>
- Java 3D API è disponibile nel Java2 Development Kit. Per maggiori informazioni, fare riferimento ai collegamenti alla documentazione, disponibili nel sito Web:  
<http://java.sun.com/products/java-media/3D/>
- Java Plug-In è un plug-in per il browser Netscape in grado di fornire supporto completo per il runtime standard di Java. Per ottenere ulteriori informazioni consultare il sito Web <http://java.sun.com/products/plugin>
- Java Media Framework è installato in `/opt/jmf1.1`. Per maggiori informazioni, fare riferimento al sito Web:  
<http://java.sun.com/products/java-media/jmf>
- L'API Java Communications può essere usata per scrivere applicazioni di comunicazione indipendenti dalle varie piattaforme, per tecnologie quali i messaggi vocali, i fax e le smartcard. Per ottenere ulteriori informazioni consultare il sito Web <http://java.sun.com/products/javacomm>

---

**Nota** – Java Communications API viene installato solo con Solaris 8.

---

## ShowMe TV

ShowMe TV™ è un potente strumento per le comunicazioni audio/video che consente di ricevere notiziari, servizi speciali o comunicazioni interne aggiornatissimi direttamente nel proprio sistema. ShowMe TV è un sistema televisivo per le reti locali (LAN) e geografiche (WAN) utilizzabile per visualizzare e trasmettere sulla rete programmi video in diretta o in differita, o di riprodurre file audio o video (QuickTime, AVI e MPEG). È inoltre uno strumento utile per la trasmissione e la visualizzazione di corsi di formazione, conferenze e comunicazioni aziendali, nonché per il monitoraggio di importanti eventi di attualità.

Il numero di versione di ShowMe TV potrebbe variare, a seconda della versione del software Solaris selezionata all'avvio. Per una visione riassuntiva delle versioni disponibili, fare riferimento a TABELLA 2.

## Operazioni preliminari con ShowMe TV

Per ottenere ulteriori informazioni, fare riferimento al file readme installato nel sistema in `/opt/SUNWsmtv/GettingStarted.txt`, o al sito Web:

<http://www.sun.com/desktop/products/software/ShowMeTV>

Il programma ShowMe TV è inoltre dotato di una Guida.

Per avviare ShowMe TV, digitare `/opt/SUNWsmtv/bin/showmetv`

# Netscape Communicator

Netscape™ Communicator è uno dei browser per Internet più diffusi al mondo. Il numero di versione di Netscape potrebbe variare, a seconda della versione del software Solaris selezionata all'avvio. Per una visione riassuntiva delle versioni disponibili, fare riferimento a TABELLA 2.

La versione di Netscape Communicator preinstallata nel sistema è stata opportunamente modificata per consentirne l'importazione in Paesi in cui vigono misure restrittive per quanto riguarda il software di crittografia. La presente versione non è quindi compatibile con la crittografia richiesta per i collegamenti "secure HTTP" come quelli comunemente usati per l'e-commerce.

---

**Nota** – Se si risiede in Giappone, viene preinstallata una versione S/MIME del software Solaris 7 3/99. Nel caso del software preinstallato Solaris 8, non viene richiesta alcuna versione S/MIME.

---

Per ottenere una versione S/MIME di Netscape Communicator, ordinare *Solaris Media Kit* ("Ripristino del software preinstallato" a pagina it-23). In alternativa, è possibile scaricare la versione S/MIME dai seguenti siti della Sun:

<http://sunsolve.sun.com>

<http://www.sun.com/solaris/netscape>

È altrimenti possibile scaricare la più recente versione di Netscape Communicator con crittografia completa a 128 bit direttamente dal sito di Netscape:

<http://www.netscape.com>

---

**Nota** – La versione di Netscape Communicator disponibile presso il sito di Netscape può essere più recente, ma non è stata collaudata dalla Sun per verificarne la compatibilità con i propri sistemi.

---

## Operazioni preliminari con Netscape

Per avviare Netscape, fare clic sull'icona della pagina sull'estrema sinistra della barra delle applicazioni del desktop con la scritta "WWW". In Netscape si trovano dei file di guida integrati che forniscono ulteriori informazioni. I file Netscape nel sistema sono installati in `/opt/NSCPcom/netscape`.

# Librerie grafiche di Solaris

Nel sistema in dotazione sono preinstallati i pacchetti di librerie grafiche di Solaris.

- OpenGL (nelle suite di software per Solaris 7 3/99 e Solaris 8)
- mediaLib (solo nella suite di software per Solaris 7 3/99)

## OpenGL

Il software Solaris OpenGL è un'implementazione nativa della Sun dell'interfaccia API (Application Programming Interface) OpenGL. L'API OpenGL rappresenta uno standard del settore, ed è una libreria grafica indipendente dal produttore. Il numero di versione di OpenGL potrebbe variare, a seconda della versione del software Solaris selezionata all'avvio. Per una visione riassuntiva delle versioni disponibili, fare riferimento a TABELLA 2.

---

**Nota** – OpenGL richiede una scheda di accelerazione grafica, come ad esempio i dispositivi Creator3D, Elite3Dm3 ed Elite3Dm6. I grafici PGX inclusi, predefiniti nel sistema, non supportano OpenGL.

---

### *Operazioni preliminari con OpenGL*

La porzione runtime di OpenGL è già preinstallata nel sistema in dotazione e non richiede l'uso di istruzioni.

## mediaLib

---

**Nota** – mediaLib™ viene installato solo con il software preinstallato per Solaris 7 3/99.

---

La Sun ha sviluppato mediaLib, una libreria di applicazioni low-level per la creazione di applicazioni multimediali portatili e ad alte prestazioni. mediaLib implementa algoritmi fondamentali per l'algebra lineare, l'elaborazione di immagini, di segnali audio/video e la grafica.

### *Operazioni preliminari con mediaLib*

Per ottenere informazioni particolareggiate sul software mediaLib, consultare i file di documentazione installati nel sistema in dotazione nella seguente directory:

`/opt/SUNWmlib/doc/`

---

**Nota** – Se risulta necessario ripristinare mediaLib, è possibile scaricarlo dal sito Web seguente <http://www.sun.com/microelectronics/vis/mediaLib.html>

---

# Visualizzatore di file PC

Visualizzatore di file PC offre la possibilità di visualizzare e copiare istantaneamente testo da diversi tipi di PC comunemente utilizzati, anche se gli utenti non dispongono delle applicazioni di origine, installate nei propri sistemi. Ad esempio, il Visualizzatore di file PC incorporato all'interno dell'ambiente operativo Solaris consente agli utenti di condividere allegati e file creati in Microsoft Word, Excel, PowerPoint, Lotus 1-2-3 e AutoCAD.

## Operazioni preliminari con il Visualizzatore di file PC

Per ottenere informazioni particolareggiate sulle funzioni e sui tipi di file supportati dal Visualizzatore di file PC, consultare il file di testo installato nel sistema in dotazione in `/opt/SUNWdtpcv/GettingStarted.txt`,

o il sito Web:

<http://www.sun.com/products-n-solutions/software/interoperability>

## PC launcher

---

**Nota** – PC launcher viene installato solo con il software preinstallato per Solaris 8.

---

PC launcher offre agli utenti della scheda SunPCi un accesso continuo e la possibilità di visualizzare, modificare e stampare molti tipi di file PC o di allegati comuni, istantaneamente, tramite l'avvio automatico dell'applicazione e del file Windows relativi.

PC launcher offre anche facile modifica, visualizzazione, ricerca e navigazione di allegati a file PC e di file .exe per Windows. Gli utenti possono copiare e incollare il testo dalle applicazioni Windows all'interno di qualsiasi applicazione Solaris. PC launcher fornisce anche un accesso semplice e veloce agli allegati di file PC in CDE Mail e File Manager, così come possibilità di trascinamento di tutti i file nell'icona CDE nel pannello anteriore.

## Operazioni preliminari con PC launcher

Per informazioni dettagliate sulle caratteristiche di PC e sui file supportati, fare riferimento al sito Web <http://www.sun.com/products-n-solutions/software/interoperability>

# SunForum

SunForum™ consente di collaborare con i propri colleghi in un ambito eterogeneo di workstation Sun, PC e Macintosh. Con SunForum è possibile condividere una lavagna virtuale e molteplici applicazioni con altri utenti. Questo programma consente inoltre di trasferire file e di “colloquiare” senza impedimenti con i colleghi che eseguono strumenti di collaborazione basati su T.120 su una rete TCP/IP.

Il numero di versione di SunForum potrebbe variare, a seconda della versione del software Solaris selezionata all'avvio. Per una visione riassuntiva delle versioni disponibili, fare riferimento a TABELLA 2.

## Operazioni preliminari con SunForum

Per ottenere ulteriori informazioni su SunForum, consultare il sito Web:

<http://www.sun.com/desktop/products/software/sunforum>

---

**Nota** – Qualora fosse necessario ripristinare SunForum, sarà possibile scaricare la versione più aggiornata dal seguente sito Web:

<http://www.sun.com/desktop/products/software/sunforum>

---

## ODBC Driver Manager

**Nota** – ODBC Driver Manager viene installato solo con Solaris 7 3/99.

---

ODBC Driver Manager consente di accedere ai driver di Open DataBase Connectivity (ODBC). Il driver manager accetta le richieste di accesso al database provenienti dalle applicazioni client, carica i driver di database ODBC appropriati, e indirizza le chiamate funzionali ODBC ai driver. ODBC Driver Manager consente di scrivere applicazioni indipendenti dal database e codice per l'accesso a database multipli usando una singola interfaccia.

## Operazioni preliminari con ODBC Driver Manager

Per ottenere informazioni particolareggiate sulle funzioni e sull'assistenza relativa a ODBC Driver Manager, consultare il file di testo installato nel sistema in dotazione in `/opt/ISLIodbc/GettingStarted.txt`.

**Nota** – ODBC Driver Manager è prodotto dalla MERANT. Per richiedere assistenza tecnica, contattare MERANT al sito <http://www.merant.com>.

---

---

# Ripristino del software preinstallato

Il sistema in dotazione è preconfigurato con l'ambiente operativo Solaris, e contiene inoltre altri pacchetti software preinstallati. Il disco rigido del sistema è coperto da garanzia contro eventuali guasti hardware con validità di un anno a partire dalla data di acquisto, e verrà quindi sostituito gratuitamente entro tali termini. Il disco sostitutivo non verrà però fornito preconfigurato con l'ambiente operativo Solaris o gli altri pacchetti software preinstallati nel disco originale.

Si consiglia quindi di eseguire e archiviare una copia di backup completa del sistema operativo, che risulterà utile nel caso in cui si presentasse la necessità di operare un ripristino del sistema. Le istruzioni per il backup del sistema operativo sono incluse in *Solaris System Administration Guide AnswerBook2*, preinstallato nel sistema.

A scopo di riferimento, la tabella che segue riassume le configurazioni predefinite del disco e la partizione del software preinstallato (per entrambe le versioni di Solaris), dopo la configurazione iniziale da parte dell'utente.

---

**Nota** – Nel caso della configurazione di Solaris 8, il settore 7 del disco rappresenta la partizione radice, invece del più convenzionale settore 0.

---

TABELLA 4 Configurazioni predefinite del disco preinstallato

Configurazione del disco preinstallato per Solaris 7 3/99				Configurazione del disco preinstallato per Solaris 8			
Settore	Nome	Dimensione (MByte)	Montato come	Settore	Nome	Dimensione (MByte)	Montato come
0	radice	3500	/	0	spazio rimanente	/spazio	
1	swap	512	NA	1	swap	512	NA
3	spazio rimanente	/spazio		7	radice	2500	/

---

**Nota** – La partizione radice di Solaris 7 per l'immagine preinstallata per il giapponese è di 3000 MByte.

---

È anche possibile ripristinare parte del software preinstallato sul disco dai CD inclusi nella versione appropriata del *Solaris Media Kit*. Tale Media Kit contiene parte del software che è preinstallato nel sistema, ad eccezione del software Java. È tuttavia possibile scaricare questi prodotti dai siti Web indicati nelle rispettive sezioni della presente guida (notare inoltre che alcuni prodotti software, come Netscape, offrono versioni diverse rispetto a quelle fornite nel Media Kit, disponibili presso i propri siti Web).

Per ripristinare il disco rigido dai CD di *Solaris Media Kit*, seguire i passaggi qui sotto indicati.

1. **Ottenere il supporto per backup media, il *Solaris Media Kit*. Se questo kit è stato originariamente ordinato unitamente al sistema, esso sarà già prontamente disponibile. Se al momento dell'ordinazione non si è richiesto il kit assieme al sistema, contattare il rappresentante vendite di Sun e richiedere il *Media Kit* relativo alla propria lingua e versione di Solaris.**
2. **Seguire le istruzioni di installazione contenute nel documento *Iniziate da qui* accluso al kit. È possibile installare l'ambiente operativo Solaris ed eventuali pacchetti software aggiuntivi in base alle necessità.**

---

**Nota** – Se il software Solaris viene installato sulla macchina in modo manuale, sarà necessario impostare la variabile `boot-device` in modo che corrisponda al settore del disco in cui è installato il software Solaris.

Se è stato accettato il software preinstallato al momento dell'accensione del sistema, il settore del software Solaris potrebbe variare, a seconda della versione del software scelta. Solaris 7 3/99 viene avviato dal `disco a`, mentre Solaris 8 viene avviato dal `disco h`. La tavola che segue mostra la corrispondenza dei settori del disco con le variabili di `boot-device`.

Slice	boot-device
0	disk:a
1	disk:b
3	disk:d
4	disk:e
5	disk:f
6	disk:g
7	disk:h

Per impostare la variabile per il dispositivo di avvio esistono due metodi, a seconda che il sistema sia in funzione oppure in modalità sospesa. Ad esempio, per impostare la variabile per il dispositivo di avvio su `disk:a`,

- Se il sistema è in funzione:

- 1) Qualificarsi come superutente (root)
- 2) Al prompt root, digitare `eeeprom boot-device=disk:a`

- Se il sistema è in modalità sospesa, al prompt ok digitare `setenv boot-device disk:a`

---

**Nota** – Le edizioni Limited Export del software Solaris comprendono pacchetti software opportunamente modificati per consentirne l'importazione in Paesi in cui vigono misure restrittive per quanto riguarda il software di crittografia. Le edizioni Limited Export del Solaris Media Kit sono le uniche versioni di questo prodotto importabili in Francia, Russia e altri Paesi in cui vigono misure restrittive relativamente al software di crittografia. Contattare il rappresentante vendite della Sun se si dovesse necessitare della edizione Limited Export Edition.

---



---

# Modifica della modalità di visualizzazione

I sistemi Ultra 10 sono dotati della scheda grafica PGX24 incorporata, impostata in modo predefinito sulla modalità di visualizzazione a 24 bit. È tuttavia possibile selezionare la modalità di visualizzazione a 8 o a 24 bit. La procedura di selezione qui delineata può essere attuata a sistema in funzione per sperimentare le diverse profondità cromatiche (cioè bit per pixel) e risoluzioni di visualizzazione (cioè numero di pixel sullo schermo).

Le ragioni principali che inducono ad usare una delle due diverse modalità di visualizzazione sono le seguenti.

- La modalità a 24 bit prevede una maggiore profondità cromatica ed evita l'effetto di lampeggiamento della mappa di colori nel caso delle applicazioni che fanno uso di molti colori. L'effetto di lampeggiamento della mappa di colori si verifica con il lampeggiamento di diversi colori durante lo spostamento del cursore da una finestra all'altra.
- La modalità a 8 bit può essere richiesta per l'esecuzione di applicazioni meno recenti, come Island Paint Suite. Inoltre, nella modalità di visualizzazione a 24-bit, la risoluzione massima di visualizzazione per il dispositivo PGX24 è limitata.

---

**Nota** – Questa procedura è pertinente unicamente alla scheda grafica PGX24 incorporata. Non è invece pertinente alle schede grafiche opzionali PGX, Creator o Elite. I sistemi dotati di tali schede grafiche non chiedono di operare questa selezione durante le operazioni di configurazione (i sistemi dotati della scheda grafica PGX24 incorporata recano la dicitura “PGX24” sulla targhetta del numero di serie affissa al pannello di copertura del sistema).

---

---

**Nota** – Nel caso in cui si opti per la reinstallazione di versioni meno recenti di Solaris, come Solaris 2.5.1 Hardware:11/97 o Solaris 2.6 5/98, è necessario installare anche una patch software per garantire la compatibilità con la grafica PGX24 a 24 bit. Tale patch è reperibile sul CD di *Sun Ultra 10 Software Supplement* fornito a corredo del nuovo sistema in dotazione. Per istruzioni sull'installazione del patch, fare riferimento a “Patch software per la compatibilità con la grafica PGX24 di versioni meno recenti di Solaris” a pagina it-26.

---

Per modificare la modalità di visualizzazione per la scheda grafica PGX24 (la modalità preimpostata sui nuovi sistemi è quella a 24-bit), agire come segue:

1. **Qualificarsi come superutente sul sistema.**
2. **Impostare la modalità di visualizzazione digitando uno dei seguenti comandi in base alla modalità desiderata.**
  - Per cambiare a 8 bit, digitare `m64config -depth 8`
  - Per cambiare a 24 bit, digitare `m64config -depth 24`
3. **Effettuare quindi il logout o uscire dall'ambiente operativo, quindi riavviarlo.**

Al successivo avvio dell'ambiente operativo, la visualizzazione avviene in base alla nuova modalità selezionata.

## Patch software per la compatibilità con la grafica PGX24 di versioni meno recenti di Solaris

Le seguenti versioni di Solaris richiedono l'installazione di patch di compatibilità:

- Solaris 2.5.1 Hardware:11/97 (patch 103792-18)
- Solaris 2.6 5/98 (patch 105362-18)

È possibile che esistano patch software aggiornate di pubblicazione postuma rispetto alla presente guida. Rivolgersi a Sun Enterprise Services o accedere al sito Web di Sun Online Support Tools,

<http://www.sun.com/service/online> per il patch software più recente.

---

**Nota** – Tali patch non sono compatibili con le schede grafiche opzionali PGX, Creator o Elite.

---

## Installazione del software per la grafica PGX24 in Solaris 2.5.1 Hardware:11/97

1. **Inserire il CD *Sun Ultra 10 Software Supplement* nell'apposita unità.**
2. **Qualificarsi come superutente sul sistema.**
3. **Portarsi alla directory che contiene la patch digitando:**

```
cd /cdrom/U10SVC/Patches/103792-18
```

4. **Installare la patch digitando:**

```
./installpatch
```

**5. Riavviare il sistema.**

**6. Dopo il riavvio del sistema, qualificarsi come superutente sul sistema.**

**7. Impostare la modalità di visualizzazione grafica PGX24 su 24 bit digitando:**

```
m64config -depth 24 -res 1152x900x66
```

La risoluzione può essere rappresentata da qualsiasi valore inferiore o uguale a 1152x900.

**8. Effettuare quindi il logout o uscire dall'ambiente operativo, quindi riavviarlo.**

Al successivo avvio dell'ambiente operativo, la visualizzazione avviene in base alla modalità a 24 bit.

## Installazione del software per la grafica PGX24 in Solaris 2.6 5/98

**1. Inserire il CD *Sun Ultra 10 Software Supplement* nell'apposita unità.**

**2. Qualificarsi come superutente sul sistema.**

**3. Portarsi alla directory che contiene la patch digitando:**

```
cd /cdrom/U10SVC/Patches/105362-18
```

**4. Installare la patch digitando:**

```
./installpatch
```

**5. Riavviare il sistema.**

**6. Dopo il riavvio del sistema, qualificarsi come superutente sul sistema.**

**7. Impostare la modalità di visualizzazione grafica PGX24 su 24 bit digitando:**

```
m64config -depth 24 -res 1152x900x66
```

La risoluzione può essere rappresentata da qualsiasi valore inferiore o uguale a 1152x900.

**8. Effettuare quindi il logout o uscire dall'ambiente operativo, quindi riavviarlo.**

Al successivo avvio dell'ambiente operativo, la visualizzazione avviene in base alla modalità a 24 bit. È possibile che esistano patch software aggiornate di pubblicazione postuma rispetto alla presente guida. Rivolgersi a Sun Enterprise Services o accedere al sito Web di Sun Online Support Tools, <http://www.sun.com/service/online> per il patch software più recente.

---

# Soluzioni per Linux

Il sistema Sun Ultra 10 in dotazione è pronto per Linux: ciò offre all'utente la possibilità di installare l'ultima versione di Linux disponibile per i sistemi Ultra Sparc. Per informazioni su Linux fare riferimento a:

<http://www.sun.com/software/linux>

---

**Nota** – Il servizio di assistenza della Sun non offre supporto per il software Linux.

---



---

**Attenzione** – Non rimuovere Solaris dal proprio disco rigido. Al fine di diagnosticare gli eventuali problemi riscontrati, il servizio di assistenza Sun chiederà di effettuare l'avvio del sistema nell'ambiente operativo Solaris.

---

---

# Installazione dei componenti facoltativi

---

**Nota** – Fare riferimento alle istruzioni particolareggiate fornite da AnswerBook2 sul CD *Sun Ultra 10 Software Supplement* (704-6624).

---

## Strumenti necessari

Tutte le procedure descritte nella presente guida vanno eseguite usando un cacciavite Phillips N° 2.

## Preparazione per l'installazione **Vedere la Figura**

Per predisporre l'installazione dei componenti opzionali, è necessario spegnere il sistema, rimuovere il pannello di copertura e indossarlo, fissandolo al telaio del sistema, un polsino antistatico.

1. **Per spegnere il sistema, agire come segue.**
  - a. **Uscire da tutte le applicazioni eventualmente attive.**
  - b. **Premere l'interruttore Standby situato sul pannello anteriore del sistema e rilasciarlo immediatamente. È anche possibile premere il tasto Standby della tastiera Sun tipo 5 (tasto Power della tastiera Sun tipo 6) situato nell'angolo superiore destro della tastiera.**

Il sistema esegue le procedure di spegnimento interne per uscire in modo corretto dall'ambiente operativo prima di interrompere l'alimentazione ai circuiti.
  - c. **Spegnere il sistema mediante l'interruttore di alimentazione situato sul pannello posteriore.**
  - d. **Verificare che l'indicatore di alimentazione a diodo luminoso situato sopra l'interruttore Standby del pannello anteriore del sistema sia spento, e ascoltare per accertarsi che i ventilatori del sistema siano fermi.**
  - e. **Spegnere il monitor e tutte le periferiche eventualmente collegate al sistema.**
  - f. **Scollegare dal sistema i cavi di eventuali dispositivi audio e delle periferiche collegati.**
2. **Per rimuovere il pannello di copertura, agire come segue.**
  - a. **Capovolgere il sistema.**

- b. Svitare e rimuovere le due viti del pannello.
- c. Fare scorrere il pannello di copertura del sistema all'indietro e sollevarlo.



---

**Attenzione** – Durante la manipolazione dei componenti elettronici, allo scopo di equalizzare tutti i potenziali elettrici all'interno dell'unità del sistema, indossare l'apposito polsino antistatico.

---

- 3. Per indossare il polsino antistatico, agire come segue.
  - a. Separare i primi due lembi del polsino e avvolgere strettamente il lato adesivo dello stesso attorno al proprio polso.
  - b. Staccare la pellicola di supporto dalla parte in foglio di rame, all'estremità opposta del polsino.
  - c. Fissare l'estremità in rame del polsino al telaio metallico del sistema.



---

**Attenzione** – Premendo l'interruttore di alimentazione non si toglie completamente la corrente dal sistema; una tensione di compensazione rimane infatti nell'alimentatore. Per togliere completamente la corrente dal sistema, scollegare il cavo di alimentazione.

---

- d. Scollegare il cavo di alimentazione.

## Layout interno del sistema

Vedere la Figura  7

Il layout interno del sistema è illustrato nella posizione di servizio, con il pannello di copertura rimosso.

1. Moduli di memoria DIMM sulla scheda madre
2. Alloggiamenti per schede PCI sulla scheda base PCI
3. Unità a dischetti
4. Gruppo supporti rimovibili (RMA, Removable Media Assembly), che può contenere un lettore di CD-ROM e un'unità a dischetti
5. Alimentatore

## Installazione dei moduli DIMM **Vedere la Figura 8**

I moduli di memoria DIMM (Dual In-line Memory Modules) del sistema Ultra 10 sono disposti in due banchi, ciascuno dei quali è composto da due alloggiamenti.

---

Banco DIMM	Alloggiamenti DIMM sulla scheda madre
0	DIMM1 e DIMM2
1	DIMM3 e DIMM4

---

1. Scollegare il sistema dall'alimentazione, rimuovere la copertura e indossare un cinturino antistatico come descritto nella sezione "Preparazione per l'installazione" a pagina it-29.
2. Disporre il sistema adagiandolo sul suo lato, come illustrato. Individuare gli slot dei DIMM.
3. Distanziare tra loro le graffe di ritengo dei DIMM.
4. Posizionare il DIMM nell'alloggiamento accertandosi che le tacche alla sua base siano allineate con i rilievi di allineamento del connettore.



---

**Attenzione** – Tenere i DIMM lateralmente.

---

5. Spingere con decisione verso il basso entrambi gli angoli superiori del DIMM fino a farlo entrare completamente nella propria sede.
6. Proseguire con la sezione "Completamento dell'installazione" a pagina it-36.

---

**Nota** – Non collocare DIMM di capacità differenti all'interno dello stesso banco.

---

## Installazione delle schede PCI **Vedere la Figura 9**

1. Scollegare il sistema dall'alimentazione, rimuovere la copertura e indossare un cinturino antistatico come descritto nella sezione "Preparazione per l'installazione" a pagina it-29.
2. Disporre il sistema in posizione capovolta, come illustrato.
3. Servirsi di un cacciavite Phillips N° 2 per rimuovere il listello di copertura dell'alloggiamento dal pannello posteriore del telaio del sistema.
4. Sistemare la scheda all'interno del telaio, sopra l'alloggiamento vuoto sulla scheda base PCI.
5. Inserire la linguetta della staffa della scheda nell'apertura del pannello posteriore del telaio.



---

**Attenzione** – Sostenere l'alloggiamento con le dita di una mano per assicurare l'inserimento completo della scheda PCI.

---

6. Spingere la scheda verso il basso, premendo sui due angoli superiori della scheda stessa, e inserirla nel connettore della scheda base PCI fino a farla entrare completamente nella propria sede.
7. Installare la vite che fissa la linguetta della staffa della scheda al pannello posteriore del telaio.
8. Proseguire con la sezione "Completamento dell'installazione" a pagina it-36.

## Installazione del lettore CD-ROM **Vedere la Figura 10**

1. Scollegare il sistema dall'alimentazione, rimuovere la copertura e indossare un cinturino antistatico come descritto nella sezione "Preparazione per l'installazione" a pagina it-29.
2. Disporre il sistema in posizione capovolta, come illustrato.
3. Rimuovere il listello di copertura dell'alloggiamento del lettore e la piastra di espulsione.
4. Rimuovere la staffa dell'RMA e collocarla sul tappetino antistatico.

---

**Nota** – Prima di installare il lettore, impostare il ponticello di selezione della modalità su MA.

---

5. Installare il lettore di CD-ROM nella staffa dell'RMA.



6. Avvitare le quattro viti.
7. Collegare al lettore CD i cavi audio, dati e di alimentazione. Fare riferimento alla sezione *Sun Ultra 5/Ultra 10 CD-ROM Drive and Hard Drive Installation Guide*.

---

**Nota** – I connettori dati, audio e di alimentazione di tutte le periferiche sono appositamente contrassegnati per evitare collegamenti non corretti.

---

8. Proseguire con la sezione “Completamento dell'installazione” a pagina it-36.

## Installazione di un disco rigido supplementare

Vedere la Figura  11

Il sistema Ultra 10 offre due posizioni per i dischi rigidi: la posizione posteriore principale e la posizione anteriore opzionale. Il disco nella posizione posteriore è installato in fabbrica. La presente procedura descrive le modalità di installazione di un disco rigido opzionale nella posizione anteriore.

1. Scollegare il sistema dall'alimentazione, rimuovere la copertura e indossare un cinturino antistatico come descritto nella sezione “Preparazione per l'installazione” a pagina it-29.
2. Per semplificare le operazioni, rimuovere il disco rigido primario posteriore di Ultra 10 nel modo seguente:
  - a. Scollegare dal disco rigido i cavi di alimentazioni e di dati. Allontanare questi cavi dall'area di lavoro.
  - b. Utilizzando un cacciavite Phillips N° 2, rimuovere la vite che collega il supporto del disco rigido al sostegno trapezoidale.
  - c. Rimuovere il sostegno trapezoidale dal telaio.
  - d. Mantenere il disco rigido con una mano, mentre con il cacciavite si rimuovono le due viti che lo collegano al telaio.
  - e. Rimuovere il blocco disco rigido/supporto.
  - f. Servirsi di un cacciavite Phillips N° 2 per rimuovere le quattro viti che fissano il disco rigido al suo supporto.
  - g. Rimuovere il disco rigido dal supporto.
  - h. Sistemare il disco rigido su un tappetino antistatico o in un contenitore di plastica.

**3. Installare il nuovo disco rigido nella parte anteriore del telaio di Ultra 10 nel modo seguente:**

---

**Nota** – Prima di installare il disco rigido nel sistema, verificare che il ponticello di selezione della modalità del pannello posteriore del disco sia impostato su CS.

---

- a. Scollegare il cavo di alimentazione dal lettore di dischetti.
- b. Collocare il disco rigido nella sua staffa.
- c. Servirsi di un cacciavite Phillips N° 2 per riavvitare le quattro viti che fissano il disco rigido alla sua staffa.
- d. Inserire il disco rigido e la sua staffa nel telaio del sistema.
- e. Fare scorrere il disco rigido e la sua staffa verso la parte anteriore del telaio del sistema.
- f. Servirsi di un cacciavite Phillips N° 2 per riavvitare le due viti che fissano la staffa del disco rigido al telaio del sistema.

---

**Nota** – I connettori dati, audio e di alimentazione di tutte le periferiche sono appositamente contrassegnati per evitare collegamenti non corretti.

---

**g. Collegare i cavi dati e di alimentazione al disco rigido anteriore. Sistemare opportunamente e fasciare assieme i cavi.**

Quando si effettua la connessione dei cavi di dati al disco rigido, un connettore deve essere collegato all'unità "slave" (anteriore), uno all'unità "master" (posteriore) e un altro collegato al connettore J15 della scheda madre, come mostrato nel diagramma seguente.

Cavo dei dischi rigidi Ultra 10

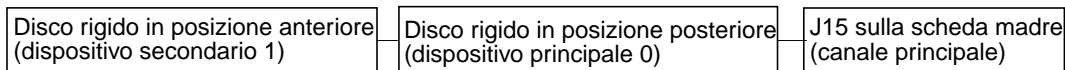

**4. Per sostituire il disco rigido principale, posteriore nell'Ultra 10, agire come segue.**

- a. Inserire il blocco disco rigido/supporto sulle alette del pannello metallico posteriore.
- b. Avvitare le viti posteriori per collegare il supporto al telaio.
- c. Inserire nuovamente il sostegno trapezoidale facendo scorrere le alette su di esso negli alloggiamenti del telaio.

- d. Avvitare la vite che unisce il sostegno trapezoidale al blocco disco rigido/ supporto.
  - e. Collegare i cavi di alimentazione e dati al disco rigido. Sistemare opportunamente e fasciare assieme i cavi.
  - f. Collegare il cavo del disco rigido al connettore J15 della scheda madre.
5. Proseguire con la sezione “Completamento dell'installazione” a pagina it-36.

## Installazione della scheda grafica Vedere la Figura

Se si sta installando o utilizzando Solaris 2.5 Hardware:11/97 oppure il Solaris 2.6 5/98, e si desidera installare una scheda grafica Elite3D UPA, è necessario installare anche le relative patch software.

- Solaris 2.5.1 Hardware:11/97 - La patch 105789-01 viene automaticamente aggiunta durante l'installazione del software della scheda grafica Elite3D UPA. Si consiglia inoltre di installare la patch software 105791-05 (o una versione più recente di tale patch, se disponibile).
- Solaris 2.6 5/98 - Dopo aver installato la scheda grafica Elite 3D UPA, installare la patch software 105363-06 (o una versione più recente di tale patch, se disponibile).

Queste patch sono disponibili come indicato in “Patch software per la compatibilità con la grafica PGX24 di versioni meno recenti di Solaris” a pagina it-26, o nel sito SunSolve Online in <http://www.sun.com/service/online/index.html>, oppure ancora contattando *Enterprise Service*.



---

**Attenzione** – Si consiglia di applicare delle tecniche appropriate di protezione contro le scariche elettrostatiche durante la manipolazione dei componenti. A questo scopo, indossare un polsino antistatico e utilizzare un tappetino di protezione contro le scariche elettrostatiche. Inserire i componenti sensibili alle scariche elettrostatiche in una busta apposita prima di appoggiarli su una superficie qualsiasi.

---

1. Scollegare il sistema dall'alimentazione, rimuovere la copertura e indossare un cinturino antistatico come descritto nella sezione “Preparazione per l'installazione” a pagina it-29.
2. Disporre il sistema adagiandolo sul suo lato, come illustrato.
3. Rimuovere la vite ed estrarre il listello di copertura dell'alloggiamento della scheda grafica dal pannello posteriore del telaio del sistema.
4. Posizionare la scheda grafica UPA all'interno del telaio.
5. Inserire il pannello posteriore della scheda grafica UPA nel pannello posteriore del telaio.

6. **Spingere il connettore della scheda grafica UPA in modo che venga a contatto con il relativo connettore per la scheda UPA sulla scheda madre.**



---

**Attenzione** – Per evitare di danneggiare il connettore, non applicare pressione ad una estremità o un lato della scheda.

---

---

**Nota** – Il connettore della scheda grafica UPA è un connettore a doppia fila, che richiede due livelli di inserimento. Durante l'installazione della scheda grafica, verificare che il connettore sia perfettamente inserito nel proprio alloggiamento.

---

7. **Spingere la scheda verso il basso, premendo sui due angoli più vicini della scheda stessa, e inserirla nel connettore fino a farla entrare completamente nella propria sede.**
8. **Servirsi di un cacciavite Phillips N° 2 per riavvitare la vite che fissa la linguetta della staffa della scheda al telaio del sistema.**
9. **Proseguire con la sezione “Completamento dell'installazione” a pagina it-36.**

## Completamento dell'installazione

1. **Ricollegare il cavo di alimentazione del sistema.**
2. **Staccare il polsino antistatico dal telaio metallico del sistema.**
3. **Riposizionare il pannello di copertura.**
4. **Ricollegare il cavo del monitor e i cavi delle eventuali periferiche al sistema.**
5. **Per alimentare il sistema, fare riferimento a “Accensione del sistema” a pagina it-4.**

---

# Risoluzione dei problemi

Nel caso in cui si riscontrassero dei problemi durante l'installazione e la configurazione del sistema, consultare le informazioni relative alla risoluzione dei problemi schematizzate nella seguente tabella. Se il problema dovesse persistere, fare riferimento a "Assistenza tecnica" a pagina it-38.

Problema	Soluzione
<b>Il sistema non si accende alla pressione dell'interruttore Standby del pannello anteriore.</b>	<ol style="list-style-type: none"><li>1) Verificare che il cavo di alimentazione sia collegato al sistema e ad una presa di corrente a parete.</li><li>2) Verificare che la presa di corrente a parete utilizzata sia sotto tensione.</li><li>3) Verificare che il selettore di tensione sia impostato sulla tensione corretta.</li></ol>
<b>Il sistema non si accende alla pressione del tasto Standby della tastiera.</b>	<ol style="list-style-type: none"><li>1) Verificare che il cavo della tastiera sia collegato al connettore della tastiera del sistema.</li><li>2) Verificare che il cavo di alimentazione sia collegato al sistema e ad una presa di corrente a parete.</li><li>3) Verificare che la presa di corrente a parete utilizzata sia sotto tensione.</li><li>4) Verificare che il selettore di tensione sia impostato sulla tensione corretta.</li></ol>
<b>Il sistema si accende, ma il monitor resta spento.</b>	<ol style="list-style-type: none"><li>1) Verificare che il cavo di alimentazione del monitor sia collegato ad una presa di corrente a parete.</li><li>2) Verificare che la presa di corrente a parete utilizzata sia sotto tensione.</li></ol>
<b>Il sistema e il monitor si accendono, ma il monitor non visualizza alcuna informazione.</b>	<ol style="list-style-type: none"><li>1) Verificare che il cavo del monitor sia collegato alla scheda madre del sistema o alla scheda grafica opzionale.</li></ol>
<b>La tastiera o il mouse non rispondono alle azioni svolte dall'utente.</b>	<ol style="list-style-type: none"><li>1) Verificare che il cavo del mouse sia collegato alla tastiera.</li><li>2) Verificare che il cavo della tastiera sia collegato al connettore della tastiera del sistema.</li></ol>
<b>Durante la procedura di avvio il sistema presenta un messaggio di errore:</b> Warning: timed out waiting for NIS to come up.	<ol style="list-style-type: none"><li>1) Verificare che il cavo Ethernet sia collegato al sistema e alla parete.</li><li>2) Verificare con l'amministratore di sistema che la rete sia operativa.</li></ol>

# Assistenza tecnica

È possibile ottenere ulteriori informazioni ed assistenza in tre modi diversi.

1. Fare riferimento alla documentazione del sistema in “Per maggiori informazioni” a pagina it-11.
2. Avvalendosi degli strumenti di assistenza on-line della Sun.

La Sun ha formulato degli strumenti interattivi per assistere l'utente nella risoluzione dei problemi riscontrati, fornire patch e dare accesso a relazioni su eventuali difetti ed altre informazioni utili. Gli strumenti sono disponibili in:  
<http://www.sun.com/service/online/>

- SunSolve Online

Unitamente al programma di assistenza SunSpectrum™, SunSolve Online fornisce accesso continuato (24 ore su 24) all'esauriente database cognitivo della Sun. Questo sito offre inoltre la possibilità di scaricare molte patch gratuite.

- Access1

Unitamente ai programmi di assistenza Access, Access1 fornisce informazioni aggiornate sulla completa linea di prodotti software della Sun, bollettini tecnici redatti dagli ingegneri responsabili dell'assistenza tecnica e patch per i prodotti. Similmente a SunSolve Online, Access1 mette a disposizione dell'utente una vasta gamma di patch e driver gratuiti.

- docs.sun.com

Il sistema di documentazione on-line docs.sun.com contiene informazioni relative ai prodotti nuovi e a quelli correnti, incluso un elenco sfogliabile dei manuali, delle guide, delle collezioni AnswerBook e delle pagine man.

- Aree di assistenza gratuita

Questa pagina consente di accedere alle patch consigliate, ad informazioni sulla sicurezza, ai driver x86 e ad informazioni di divulgazione su larga scala.

3. Se l'azienda dell'utente ha stipulato ed acquistato un contratto di manutenzione ed assistenza, è possibile rivolgersi telefonicamente al Sun Service Solution Center.

Per ottenere risposta ai propri quesiti di carattere tecnico, individuare il Sun Service Solution Center più vicino accedendo al sito Web:

<http://www.sun.com/service/contacting/solution.html>

# Primeros pasos con Ultra 10 con software preinstalado

---

Esta guía proporciona la siguiente información a fin de ayudarle a instalar y empezar a utilizar su nuevo sistema Sun Ultra™ 10:

- “Configuración del sistema” en la página es-2
- “Configuración del software preinstalado” en la página es-5
- “Software preinstalado adicional” en la página es-12
- “Restauración del software preinstalado” en la página es-23
- “Cambio del modo de visualización” en la página es-25
- “Soluciones para Linux” en la página es-28
- “Instalación de componentes opcionales” en la página es-29
- “Resolución de problemas” en la página es-37

## Cómo utilizar esta guía

Las ilustraciones incluidas en esta guía aparecen al final de la misma. Las ilustraciones están diseñadas de forma que pueda desplegarlas y visualizarlas mientras lee los procedimientos a seguir descritos en su idioma.

El número contenido dentro del siguiente símbolo indica qué ilustración hay que desplegar para cada sección:

**Consulte la Figura** 

---

# Configuración del sistema

## Desembalaje del sistema

Consulte la Figura  1

Con mucho cuidado, extraiga todos los componentes del sistema de las cajas de embalaje.

Es posible que su sistema no contenga todos los componentes mostrados. No todos los sistemas incluyen el teclado y el ratón.

## Descripción general del panel frontal

Consulte la Figura  2

1. Unidad de CD-ROM
2. Compartimento para unidad de 5,25 pulgadas (adicional)
3. Compartimento de 3,5 pulgadas (adicional)
4. Unidad de disquetes
5. Interruptor de reserva









# Descripción general del panel trasero

Consulte la Figura  3

1. Interruptor de encendido
2. Enchufe de corriente
3. Conectores del módulo de audio (auriculares, línea de salida, línea de entrada y micrófono)
4. Teclado/ratón
5. Puerto serie A
6. Conector VGA
7. Conector TPE
8. Ranuras PCI
9. Selector de voltaje (no mostrado en la figura)
10. Puerto de gráficos
11. Puerto paralelo

**TABLA 1** Símbolos del conector del panel trasero

Símbolo	Definición
	Micrófono
	Línea de entrada
	Línea de salida
	Auriculares
	Teclado
	Monitor
	Ethernet (TPE)
//	Puerto paralelo

## Cableado del sistema y de los dispositivos periféricos

Consulte la Figura  4

Conecte los cables del sistema y de los dispositivos periféricos en el orden siguiente:

1. **Asegúrese de que el interruptor del selector de voltaje esté en la posición correcta: 115V ó 230V.**



---

**Precaución** – Conectar un cable de corriente de 115V a un conector de 230V dañaría gravemente el sistema.

---

2. **Conecte el cable de corriente del Ultra 10.**
3. **Conecte el teclado y el ratón.**
4. **Conecte el cable de corriente alterna del monitor.**
5. **Conecte el cable del monitor.**
6. **Conecte el cable de Ethernet.**
7. **Conecte los dispositivos de audio (si los hay).**

## Encendido del sistema

Consulte la Figura  5

---

**Nota** – Antes de encender el sistema por primera vez, consulte “Configuración del software preinstalado” en la página es-5 a fin de determinar si va a utilizar el software preinstalado o instalar el software manualmente.

---

1. **Active la corriente para el monitor y todos los dispositivos periféricos del sistema.**
2. **Presione el interruptor del panel trasero, colocándolo en la posición de encendido.**
3. **Verifique que el indicador LED de encendido ubicado encima del interruptor de reserva en el panel frontal esté iluminado y escuche para comprobar que los ventiladores del sistema estén girando. Si el indicador LED no está iluminado, presione y suelte el interruptor de reserva del panel frontal.**

---

**Nota** – La primera vez que encienda el sistema se le solicitará que seleccione la versión del software Solaris™ con la cual desea configurar el sistema (Solaris 7 3/99 y Solaris 8 se encuentran preinstalados). Para ayudarlo a seleccionar cuál software debe utilizar, siga las instrucciones en “Configuración del software preinstalado” en la página es-5 y la información comparativa en la TABLA 2.

---

# Configuración del software preinstalado

Su sistema posee dos versiones diferentes del software del entorno operativo de Solaris instalados en el disco duro. Cuando encienda el sistema por primera vez, se le pedirá que seleccione el entorno operativo Solaris 7 3/99 o el Solaris 8 y sus correspondientes paquetes de software preinstalado.

Según muestra el siguiente diagrama, simplemente encienda su sistema, seleccione la versión de software preinstalado, siga las indicaciones de configuración de Solaris y estará listo para empezar a usar el sistema. O bien, si desea utilizar el sistema como servidor, puede instalar la versión de servidor del software Solaris.

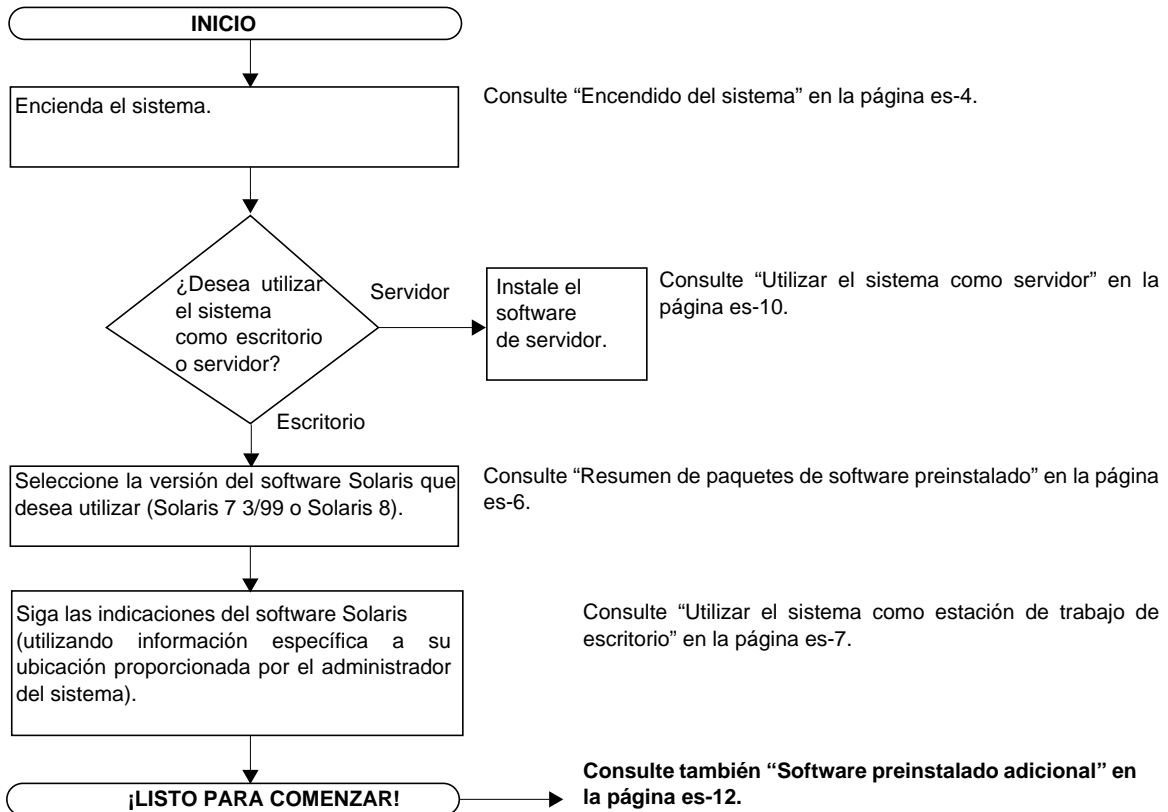

# Resumen de paquetes de software preinstalado

Se recomienda el paquete de software preinstalado Solaris 8 ya que posee las últimas versiones del software; sin embargo, también se proporciona el paquete de software preinstalado Solaris 7 3/99 para aquellos usuarios que estén utilizando versiones anteriores en sistemas existentes de su red. Los paquetes de software se resumen en la TABLA 2.

**TABLA 2** Resumen de paquetes de software preinstalado

Software preinstalado Solaris 7 3/99		Software preinstalado Solaris 8	
Software	Para obtener información adicional, consulte...	Software	Para obtener información adicional, consulte...
Entorno operativo Solaris™ 7 3/99 (para conocer la configuración predeterminada de disco, consulte “Restauración del software preinstalado” en la página es-23)	página es-7, página es-23	Entorno operativo Solaris 8 (para conocer la configuración predeterminada de disco, consulte “Restauración del software preinstalado” en la página es-23)	página es-7, página es-23
Documentación AnswerBook2™ de Solaris 7 3/99	página es-12	Documentación AnswerBook2 de Solaris 8	página es-12
Java™ Development Kit 1.1.6 y Java 2 Software DK 1.2	página es-16	Java 2 Software Development Kit 1.2.2	página es-17
Java™ Plug-In 1.1.1	página es-16	Java Plug-In 1.2.1	página es-17
Java 3D™ 1.1	página es-16	Java 3D 1.1.2	página es-17
Java™ Media Framework 1.1	página es-16	Java Media Framework 2.0	página es-17
Netscape™ Communicator 4.5	página es-19	Netscape Communicator 4.7	página es-19
OpenGL 1.1.2	página es-20	OpenGL 1.2	página es-20
Visualizador de archivos de PC	página es-21	Visualizador de archivos de PC	página es-21
ShowMe TV™ 1.2.1	página es-18	ShowMe TV 1.3	página es-18
SunForum™ 1.0	página es-22	SunForum 3.0	página es-22
ODBC Driver Manager 2.11	página es-22		
mediaLib™ 1.2	página es-20		
		StarOffice™ 5.1	página es-13
		Apache Server 1.3.9	página es-14
		Perl 5	página es-15
		Java™ Communications API 2.0	página es-17
		PC launcher 1.0	página es-21

# Utilizar el sistema como estación de trabajo de escritorio

1. Para encender el sistema, haga lo siguiente:
  - a. Active la corriente para el monitor y todos los dispositivos periféricos del sistema.
  - b. Presione el interruptor del panel trasero, colocándolo en la posición de encendido.
  - c. Verifique que el indicador LED de encendido ubicado encima del interruptor de reserva en el panel frontal esté iluminado y escuche para comprobar que los ventiladores del sistema estén girando. Si el indicador LED no está iluminado, presione y suelte el interruptor de reserva del panel frontal.
2. Cuando se le solicite, seleccione el software preinstalado Solaris 7 3/99 o Solaris 8. Consulte “Resumen de paquetes de software preinstalado” en la página es-6 para obtener información adicional.

---

**Nota** – Cuando selecciona la versión del software Solaris durante el encendido inicial, la versión *no* seleccionada se elimina a medida que el sistema se configura según su elección. Para cambiar su selección, puede recuperar cualquiera de las dos versiones desde el CD. Consulte “Restauración del software preinstalado” en la página es-23 para obtener información adicional.

---

**Nota** – Si selecciona el software Solaris 8, la porción 0 del disco queda disponible como espacio libre. Este espacio está configurado como un sistema de archivos UFS común y puede utilizarse como intercambio. *No* debe utilizarse para un sistema de archivos PCFS, ya que esto dañará la etiqueta de disco e impedirá el uso del mismo.

---

**Nota** – Es posible que algunos usuarios deseen reemplazar el software preinstalado con versiones anteriores del software Solaris, tales como las versiones 2.5.1 ó 2.6. Si desea instalar las aplicaciones de software Solaris 2.5.1 ó 2.6, y dispone de un procesador a 440 MHz o más rápido, le recomendamos que utilice el CD *Solaris 2.5.1 Hardware: 11/97 420+ MHz Installation CD (704-6657)*. Consulte la guía de instalación *Solaris 2.5.1 and 2.6 for 420+ Mhz Systems Installation Guide (804-6658)* que viene con el CD si desea obtener más información.

---

3. Responda a las indicaciones de instalación siguiendo las instrucciones que aparecen en pantalla. La TABLA 3 proporciona un resumen de las indicaciones de instalación.

---

**Nota** – Para ayudarle a responder a las indicaciones de instalación, su administrador del sistema deberá proporcionarle información específica a su ubicación antes de comenzar. Es posible que alguna parte de esta información ya se encuentre instalada en un perfil de JumpStart™ de un servidor de instalación de la red (verifíquelo con el administrador del sistema). Puede utilizar una copia de la TABLA 3 para escribir la información que debe introducir antes de comenzar.

---

**TABLA 3** Información requerida para configurar el entorno operativo de escritorio de Solaris

Ventana de configuración	Explicación y notas	Su información
Selección del idioma y entorno nacional	Le pregunta por el idioma que debe utilizar el sistema.	
Nombre de host	Solicita el nombre a dar a este sistema.	
Conectividad de red/ Dirección IP	<p>Pregunta si este sistema se encuentra dentro de un entorno de red.</p> <p><b>Nota:</b> Dependiendo de sus contestaciones y de la información proporcionada por la red, es posible que también se le solicite o pregunte la dirección IP de este sistema.</p>	
Servicio de nombres	<p>Pregunta qué servicio se debe utilizar: NIS+, NIS, Otro, o Ninguno.</p> <p>Esta ventana no aparece si el sistema no está conectado a la red.</p>	
Nombre de dominio	<p>Solicita el dominio en el que reside el sistema.</p> <p>Esta ventana no aparece si el sistema no está conectado a la red.</p>	
Servidor de nombres/ Subred/ Máscara de subred	<p>Solicita un servidor de nombres (especifique el servidor o haga que el sistema encuentre uno en una subred local).</p> <p>Esta ventana no aparece si el sistema no está conectado a la red.</p> <p><b>Nota:</b> Dependiendo de sus contestaciones y de la información proporcionada por la red, es posible que también se le solicite o pregunte:</p> <p>Subred (pregunta si este sistema se encuentra dentro de un entorno de subred).</p> <p>Máscara de subred (solicita la máscara de subred correspondiente a la subred en la que se encuentra este sistema).</p>	
Zona horaria	<p>Pregunta cuál es la zona horaria local (seleccione según región geográfica, diferencia con la hora del meridiano de Greenwich, o un archivo de zona horaria).</p>	
Fecha y hora	<p>Solicita la fecha y hora actuales (acepte los valores predeterminados o escriba la fecha y hora actuales).</p>	

**TABLA 3** Información requerida para configurar el entorno operativo de escritorio de Solaris (Continuación)

Ventana de configuración	Explicación y notas	Su información
Contraseña de usuario root	Solicita la contraseña de usuario root (superusuario) del sistema.	
Gestión de la energía	Pregunta si desea activar o desactivar el software de ahorro de energía.	
Profundidad visual	Le pregunta si desea que los gráficos se ejecuten en el modo de visualización de 8 bits o de 24 bits.	
	<p>El modo de visualización predeterminado es el de 24 bits. Generalmente, sólo debe seleccionar el modo de 8 bits si las aplicaciones con las que Ud. cuenta no se pueden ejecutar en el modo de 24 bits. Consulte “Cambio del modo de visualización” en la página es-25 para obtener instrucciones e información adicional.</p> <p><b>Nota:</b> Esta selección se aplica exclusivamente a los gráficos PGX24 en placa. No es aplicable a las tarjetas gráficas opcionales PGX, Creator o Elite. Los sistemas que contienen estas tarjetas gráficas no presentarán esta opción de configuración. (Los sistemas que cuentan con gráficos PGX24 en placa llevan la leyenda “PGX24” impresa en la etiqueta de número de serie acoplada a la cubierta del sistema.)</p>	

**4. Cuando llegue a la ventana de configuración titulada Fin, haga clic en el botón Finalizar.**

El sistema le presenta la ventana de entrada, en la que puede escribir su nombre de usuario y contraseña para entrar en el sistema y empezar a utilizarlo.

**Nota** – En su sistema se encuentran preinstalados otros paquetes de software útiles. Para obtener información sobre dichas aplicaciones, consulte “Software preinstalado adicional” en la página es-12.

**5. Revise las notas de la versión de Solaris para obtener información de última hora acerca de su software preinstalado:**

- Las notas de la versión de Solaris 7 3/99 se pueden encontrar en su sistema en:  
`/usr/share/release_info/Solaris_2.7/<entorno nacional>/S7FCSreleasenotes`  
 (<entorno nacional> se refiere al idioma que utiliza. Por ejemplo,  
`/usr/share/release_info/Solaris_2.7/C/S7FCSreleasenotes`  
 es el entorno nacional del inglés.)
- Las notas de la versión de Solaris 8 se pueden encontrar en su sistema en:  
`/usr/share/release_info/Solaris_8/<entorno nacional>/S8FCSreleasenotes`

# Utilizar el sistema como servidor

Se puede utilizar el sistema como un servidor si instala la versión de servidor del software Solaris. Para utilizar el sistema como un servidor:

1. Encienda el sistema (consulte “Encendido del sistema” en la página es-4).
2. Mantenga pulsadas las teclas Stop+A hasta que el sistema se detenga en el indicador `ok`.
3. Pulse el botón de expulsión ubicado en la unidad de CD-ROM para abrir la bandeja del CD-ROM.
4. Inserte el CD de Solaris que contiene la versión *Servidor* (y que se puede adquirir por separado) y cierre la bandeja.
5. Establezca la variable del dispositivo de arranque del sistema cuando aparezca el indicador `ok`. Consulte la nota siguiente para obtener información e instrucciones.

---

**Nota** – Si reinstala el software Solaris en este sistema manualmente, debe establecer la variable del dispositivo de arranque de forma que corresponda con la porción del disco donde esté instalado el software Solaris.

Si aceptó el software preinstalado al encender el sistema, la porción del software Solaris es diferente dependiendo de la versión que elija. Solaris 7 3/99 se arranca desde `disco:a`, pero Solaris 8 se arranca desde `disco:h`. El gráfico siguiente muestra cómo las porciones del disco corresponden a las variables del dispositivo de arranque.

Porción	dispositivo de arranque
0	<code>disco:a</code>
1	<code>disco:b</code>
3	<code>disco:d</code>
4	<code>disco:e</code>
5	<code>disco:f</code>
6	<code>disco:g</code>
7	<code>disco:h</code>

Por ejemplo, para establecer la variable del dispositivo de arranque en `disco:a`, en el indicador `ok` escriba `setenv boot-device disk:a`

---

6. Escriba `boot cdrom` en el indicador `ok`.
7. Para obtener más información acerca de la configuración de la versión de servidor del software Solaris, consulte la documentación que recibió junto con *Solaris Media Kit*.



## ¿Y a continuación?

Lea las opciones que siguen para determinar qué hacer a continuación.

- Si desea utilizar el software preinstalado adicional, consulte “Software preinstalado adicional” en la página es-12.
- Si desea modificar las características de visualización, consulte “Cambio del modo de visualización” en la página es-25.
- Si desea instalar algunos componentes opcionales del sistema, consulte “Instalación de componentes opcionales” en la página es-29.
- Si el sistema no se enciende, o si se encuentra con cualquier otro problema, consulte “Resolución de problemas” en la página es-37.

## Para obtener información adicional

El CD *Sun Ultra™ 10 Software Supplement*, N° de referencia 704-6624, que se suministra junto con el sistema, contiene:

- El manual *Sun Ultra 10 Service Manual* (en formato AnswerBook2™ y HTML). Este manual proporciona procedimientos detallados para la extracción y el reemplazo de los componentes del sistema e incluye las especificaciones del sistema. También puede pedir la versión impresa de este manual (805-7764), o visualizarlo en línea en:  
<http://docs.sun.com:80/ab2> (en inglés)
- La documentación *Sun Ultra 10 ShowMe How Multimedia*, que demuestra los procedimientos de mantenimiento del Ultra 10 con audio y vídeo interactivos. Estos procedimientos multimedia vienen integrados con el manual de mantenimiento.
- Modificaciones de software para soportar los gráficos PGX24 cuando su sistema ejecuta Solaris 2.5.1 o Solaris 2.6.
- "Readme" (archivo "léame" ubicado en el nivel superior del directorio del CD).

Para ver esta documentación, consulte “Para ver la documentación AnswerBook2” en la página es-12.

---

**Nota** – El CD Solaris 2.5.1 Hardware: 11/97 420+ MHz Installation CD (704-6657) se debe utilizar en los sistemas que ejecuten Solaris 2.5.1 ó 2.6. Consulte la guía de instalación *Solaris 2.5.1 and 2.6 for 420+ Mhz Systems Installation Guide* (804-6658) si desea obtener información adicional.

---

---

# Software preinstalado adicional

Esta sección contiene descripciones del software adicional que viene preinstalado con el entorno operativo Solaris. Si el software o las instrucciones pertenecientes al mismo son diferentes para el paquete de software Solaris 7 3/99 o Solaris 8, se señalará en las secciones siguientes.

Para obtener un resumen del software de cada paquete, consulte la TABLA 2.

## Documentación AnswerBook2

La siguiente documentación AnswerBook2™ preinstalada contiene información de referencia acerca del software del sistema. Puede ver los documentos AnswerBook2 en línea; o bien, imprimirlos. (Los documentos Solaris Answerbook2 siguientes son específicos del nivel del software Solaris seleccionado durante el encendido inicial.)

- *Solaris on Sun Hardware AnswerBook2*
- *Solaris User Collection*
- *Solaris System Administrator Collection*
- *Solaris Software Developer Collection*

## Para ver la documentación AnswerBook2

Los AnswerBook en inglés e idiomas europeos vienen precargados en el sistema. Cuando inicia AnswerBook2, se enumera la documentación en inglés e idiomas europeos.

### 1. Escriba lo siguiente en una línea de comandos:

```
/usr/dt/bin/answerbook2
```

### 2. Cuando aparezca la ventana del examinador, seleccione el documento deseado en la lista Contenido.

# StarOffice

---

**Nota** – StarOffice™ viene preinstalado sólo con Solaris 8.

---

StarOffice es la solución de oficina .com de Sun Microsystems, Inc.

StarOffice es la mejor solución en software de productividad para oficinas de Sun Microsystems. Es un paquete de software de oficina poderoso y completo que integra un procesador de textos, hojas de cálculo, gráficos, presentaciones, HTML y componentes de base de datos en un único lugar de trabajo integrado. Con StarOffice, los usuarios pueden importar y exportar archivos de Microsoft Office de manera sencilla. StarOffice es un paquete multiplataforma de software de oficina que se ejecuta en Solaris, Windows 95, Windows 98, Windows NT y Linux.

StarOffice faculta al usuario para comunicar sus ideas, producir documentos de alta calidad, analizar información corporativa y colaborar con sus colegas.

## **Sus principales características incluyen:**

- Herramientas de productividad de oficina robustas y ampliables que incluyen aplicaciones de procesamiento de textos, hojas de cálculo, correo electrónico, gráficos, publicación en web, planificación, bases de datos y administración.
- Enfoque abierto y multiplataforma: StarOffice se ejecuta de forma nativa en Solaris (SPARC e Intel), Windows NT, Windows 95, Windows 98 y Linux.
- Interoperabilidad con archivos de Microsoft Office, lo que permite una migración perfecta y transparente y el intercambio de archivos de procesamiento de texto, hojas de cálculo y presentaciones.
- Un entorno de trabajo plenamente integrado que utiliza un espacio de trabajo único, permitiendo la facilidad de acceso, administración, edición e intercambio de información.
- Publicación en web incorporada con StarOffice, que permite la creación, el diseño y la publicación sencilla de páginas web.
- Gestión de comunicaciones y flujo de trabajo orientada a equipos, lo cual promueve la colaboración del grupo de trabajo durante proyectos críticos.
- Un escritorio intuitivo e inteligente que se adapta a su contexto correspondiente mediante agentes poderosos que permiten al usuario aumentar su productividad mediante sofisticadas funciones.
- Disponibilidad en varios idiomas: inglés, francés, alemán, español, sueco, portugués e italiano.

## **Componentes del producto:**

- StarOffice Writer: aplicación universal de procesamiento de texto para crear cartas comerciales, documentos de texto extensos, diseños profesionales y HTML para web

- StarOffice Calc: aplicación sofisticada para realizar funciones avanzadas de hojas de cálculo, como por ejemplo analizar cifras, crear listas y visualizar datos
- StarOffice Impress: herramienta para crear presentaciones efectivas y llamativas
- StarOffice Draw: módulo de dibujo orientado a vectores que permite la creación de sorprendentes ilustraciones en 3D
- StarOffice Base: poderosa herramienta de administración de datos que permite mover datos entre documentos
- StarOffice Schedule: agenda integrada de alto rendimiento que permite al usuario controlar eventos, tareas, contactos y proyectos
- StarOffice Mail: aplicación de correo electrónico que permite una comunicación estupenda
- StarOffice Discussion: aplicación que permite la participación en grupos de noticias de Internet

## Primeros pasos con StarOffice

Para iniciar el software preinstalado StarOffice, haga clic en el icono de StarOffice que aparece a la izquierda en la barra de tareas de su sistema. También puede iniciar StarOffice escribiendo un comando:

- Para iniciar la versión en inglés de StarOffice, escriba:

```
/opt/Office51/bin/soffice
```

- Para iniciar los demás idiomas disponibles, escriba:

```
/opt/staroffice/<idioma>/solaris/office51/setup
```

donde <idioma> corresponde a una de las versiones de idioma disponibles para la aplicación: alemán, español, francés, holandés, italiano, portugués o sueco.

---

**Nota** – La primera vez que inicie StarOffice, la aplicación le pedirá que seleccione un método de instalación. Seleccione “Standard Workstation Installation”.

---

Para obtener información detallada acerca de cómo usar el software StarOffice, consulte el sistema de ayuda incorporado en la aplicación. También puede encargar un Media Kit del producto completo, que incluye la documentación del usuario y el software en CD desde la siguiente ubicación web:

<http://www.sun.com/products/staroffice/get.cgi#fullmediakit> (en inglés)

---

**Nota** – Si necesita restaurar el software StarOffice, debe descargarlo de la siguiente ubicación web:

<http://www.sun.com/products/staroffice/> (en inglés)

---

**Nota** – La compra de hardware no incluye soporte para StarOffice. Los servicios de soporte para el software StarOffice deben ser contratados por separado. Para obtener información de última hora sobre dichos servicios, visite nuestra ubicación web en <http://www.sun.com/staroffice/support> (en inglés)

---

# Apache Server

---

**Nota** – Apache Server se instala sólo con Solaris 8.

---

Apache Server es un servidor HTTP abierto diseñado para varios sistemas operativos de escritorio y de servidor, tales como UNIX y Windows NT. Apache Server proporciona un servidor seguro, eficaz y expansible que ofrece servicios de HTTP que cumplen con las normas actuales de HTTP.

## Primeros pasos con Apache Server

Para activar el servidor web en su sistema, siga los pasos siguientes:

1. **Conviértase en superusuario (root) escribiendo `su` y la contraseña de superusuario.**
2. **Copie el archivo de configuración de ejemplo `httpd.conf-example` a `httpd.conf` escribiendo lo siguiente:**

```
cp /etc/apache/conf/httpd.conf-example /etc/apache/conf/httpd.conf
```

3. **Edite el archivo de configuración a fin de personalizarlo para su sistema. Por ejemplo, debe definir el directorio HTML para su sistema.**

Para obtener más información, consulte la guía en línea Apache User's Guide siguiendo el vínculo "Server Documentation" en la ubicación web:  
<http://www.apache.org/httpd.html> (en inglés)

4. **Inicie el demonio del servidor web escribiendo lo siguiente:**

```
/etc/rc3.d/S50apache start
```

## Perl

---

**Nota** – Perl se instala sólo con Solaris 8.

---

Perl es un lenguaje de programación disponible como software abierto. Las características de procesamiento, archivo y manipulación de textos de Perl lo convierten en el más apropiado para tareas que suponen la creación rápida de prototipos, utilidades de sistema o herramientas de software.

## Primeros pasos con Perl

Perl está instalado en su sistema en `/usr/bin`. Para obtener más información acerca del uso de Perl, consulte las páginas de comando `man` de la aplicación escribiendo:  
`man perl`.

# Herramientas de desarrollo para la plataforma Java

Las herramientas de desarrollo de Sun para la plataforma Java™ se encuentran preinstaladas en su sistema. El número de versión de las herramientas de Java que verá es diferente dependiendo de qué versión del software Solaris haya seleccionado durante el encendido inicial. Para obtener un resumen de las versiones, consulte la TABLA 2.

---

**Nota** – Si necesita restaurar los productos Java, debe descargar las versiones más recientes siguiendo los vínculos desde la siguiente ubicación web:

<http://java.sun.com/products/> (en inglés)

---

## Herramientas de Java con el software preinstalado Solaris 7 3/99

- Java Development Kit 1.1.6 es el entorno Java predeterminado. Si desea obtener más información, consulte el archivo "readme" (léame) ubicado en:  
<http://java.sun.com/products/jdk/1.1/docs> (en inglés)
- Java 2 Software Development Kit 1.2 es una versión posterior del Java Development Kit, que incluye Java Virtual Machine. Para establecer esta versión como la predeterminada:

1. Conviértase en superusuario escribiendo `su` y su contraseña de usuario root.
2. En el indicador `#`, escriba los siguientes comandos:

```
# rm /usr/java
# ln -s /opt/jdk1.2 /usr/java
```

Para obtener más información acerca de esta versión, consulte los archivos "readme" (léame) que se encuentran en `/opt/jdk1.2` y también la ubicación web:

<http://java.sun.com/products/jdk/1.2> (en inglés)

- Java 3D API está disponible en Java2 Development Kit. Para obtener información adicional, consulte los vínculos de documentación en la ubicación web:  
<http://java.sun.com/products/java-media/3D> (en inglés)

---

**Nota** – Las modificaciones 107104-01 y 107105-01 de OpenGL son necesarias para que Java3D funcione correctamente. Estas modificaciones vienen ya preinstaladas en el sistema. Si necesita restaurar el software, vaya a la ubicación web:

<http://sunsolve.sun.com> (en inglés) para descargar las modificaciones.

---

- Java Plug-In es un módulo para el explorador Netscape que es completamente compatible con el tiempo de ejecución Java estándar. Para obtener más información, consulte la ubicación web:  
<http://java.sun.com/products/plugin> (en inglés)

---

**Nota** – Debe instalar Java Plug-In en su directorio `.netscape` utilizando una secuencia de comandos. Para ejecutar esta secuencia de comandos, escriba:  
`/opt/plugin/plugin-111i-solaris2-sparc.bin`

---

- Java Media Framework se encuentra instalado en `/opt/jmf1.1`. Para obtener más información, consulte la ubicación web:  
<http://java.sun.com/products/java-media/jmf> (en inglés)

## Herramientas de Java con el software preinstalado Solaris 8

- Java 2 Software Development Kit 1.2 es una versión posterior del Java Development Kit, que incluye Java Virtual Machine. Para obtener más información, consulte la ubicación web:  
<http://java.sun.com/products/jdk/1.2> (en inglés)
- Java 3D API está disponible en Java2 Development Kit. Para obtener información adicional, consulte los vínculos de documentación en la ubicación web:  
<http://java.sun.com/products/java-media/3D/> (en inglés)
- Java Plug-In es un módulo para el explorador Netscape que es completamente compatible con el tiempo de ejecución Java estándar. Para obtener más información, consulte la ubicación web:  
<http://java.sun.com/products/plugin> (en inglés)
- Java Media Framework se encuentra instalado en `/opt/jmf1.1`. Para obtener más información, consulte la ubicación web:  
<http://java.sun.com/products/java-media/jmf> (en inglés)
- Java Communications API se puede utilizar para escribir aplicaciones de comunicaciones independientes de la plataforma para tecnologías tales como correo de voz, fax y tarjetas inteligentes. Para obtener más información, consulte la ubicación web:  
<http://java.sun.com/products/javacomm> (en inglés)

---

**Nota** – Java Communications API se instala sólo con Solaris 8.

---

# ShowMe TV

ShowMe TV™ es una poderosa herramienta de comunicaciones de audio/vídeo que proporciona noticias de última hora, informes especiales o comunicaciones internas directamente al sistema. ShowMe TV es un sistema de televisión diseñado para redes de área local y de área amplia que puede utilizarse para ver y emitir en la red programas de vídeo en directo o pregrabados, o para reproducir archivos de vídeo o de audio (QuickTime, AVI y MPEG). También puede utilizarse para emitir y ver cursos de formación, seminarios, mensajes corporativos, y para realizar el seguimiento de noticias importantes.

El número de versión de ShowMe TV que verá es diferente dependiendo de qué versión del software Solaris haya seleccionado durante el encendido inicial. Para obtener un resumen de las versiones, consulte la TABLA 2.

## Primeros pasos con ShowMe TV

Si desea obtener más información, consulte el archivo "readme" (léame) que hay instalado en su sistema en:

`/opt/SUNWsmtv/GettingStarted.txt`, o la ubicación web:

<http://www.sun.com/desktop/products/software/ShowMeTV> (en inglés)

El programa ShowMe TV también dispone de su propio sistema de ayuda.

Para iniciar ShowMe TV, escriba `/opt/SUNWsmtv/bin/showmetv`



# Netscape Communicator

Netscape™ Communicator es el explorador para Internet más utilizado en todo el mundo. El número de versión de Netscape que verá es diferente dependiendo de qué versión del software Solaris seleccionó durante el encendido inicial. Para obtener un resumen de las versiones, consulte la TABLA 2.

La versión de Netscape Communicator que va preinstalada en su sistema ha sido modificada para permitir su envío a países que limitan la importación de software de cifrado de datos. Por tanto, esta versión no es compatible con el cifrado que se requiere para efectuar conexiones a HTTP seguras como las utilizadas en el comercio electrónico.

---

**Nota** – Si Ud. reside en Japón, la versión preinstalada en su sistema para el software preinstalado Solaris 7 3/99 será la S/MIME. Para el software preinstalado Solaris 8 no se necesita ninguna versión especial S/MIME.

---

Para obtener la versión S/MIME de Netscape Communicator, puede efectuar un pedido del *Solaris Media Kit* (“Restauración del software preinstalado” en la página es-23). También puede descargar la versión S/MIME de las siguientes ubicaciones web de Sun:

<http://sunsolve.sun.com> (en inglés)

<http://www.sun.com/solaris/netscape> (en inglés)

Además, puede descargar la versión más reciente de cifrado completo de 128 bits de Netscape Communicator directamente de la ubicación web de Netscape:

<http://www.netscape.com/es/es/>

---

**Nota** – Es posible que la versión de Netscape Communicator disponible en la ubicación web de Netscape sea más reciente, pero que Sun no haya probado su compatibilidad.

---

## Primeros pasos con Netscape

Para iniciar Netscape, haga clic en el icono que aparece a la izquierda, en la barra de tareas, donde aparece “WWW”. Netscape dispone de archivos de ayuda integrados que le permitirán obtener más información. Los archivos de Netscape instalados en su sistema se encuentran en `/opt/NSCPcom/netscape`.

# Bibliotecas de gráficos Solaris

Su sistema lleva preinstalados paquetes de bibliotecas de gráficos Solaris.

- OpenGL (en los paquetes de software Solaris 7 3/99 y Solaris 8)
- mediaLib (en el paquete de software Solaris 7 3/99)

## OpenGL

Este software Solaris OpenGL es la implementación nativa, desarrollada por Sun, de la interfaz para la programación de aplicaciones (API) OpenGL. OpenGL API es una biblioteca de gráficos, estándar en la industria, independiente de la plataforma utilizada. El número de versión de OpenGL que verá es diferente dependiendo de qué versión del software Solaris seleccionó durante el encendido inicial. Para obtener un resumen de las versiones, consulte la TABLA 2.

---

**Nota** – OpenGL requiere un tarjeta de aceleración de gráficos para funcionar, como por ejemplo los dispositivos Creator3D, Elite3Dm3 y Elite3Dm6. Los gráficos PGX en placa predeterminados del sistema no son compatibles con OpenGL.

---

### *Primeros pasos con OpenGL*

La porción de tiempo de ejecución de OpenGL viene ya preinstalada en el sistema y no se requiere ninguna instrucción.

## mediaLib

---

**Nota** – mediaLib™ se instala sólo con el software preinstalado Solaris 7 3/99.

---

Sun ha desarrollado mediaLib, una biblioteca de aplicaciones de bajo nivel que sirve para desarrollar aplicaciones multimedia portátiles y de alto rendimiento. mediaLib implementa algoritmos clave para el álgebra lineal, el procesamiento de imágenes, vídeo/audio, el procesamiento de señales, y los gráficos.

### *Primeros pasos con mediaLib*

Para obtener información detallada acerca del software mediaLib, consulte los archivos de documentación instalados en el siguiente directorio de su sistema:

`/opt/SUNWmlib/doc/`

---

**Nota** – Si necesita restaurar mediaLib, debe descargarlo de la siguiente ubicación web: <http://www.sun.com/microelectronics/vis/mediaLib.html> (en inglés)

---

# Visualizador de archivos de PC

El Visualizador de archivos de PC proporciona la capacidad para ver y copiar texto de muchos de los tipos de archivos de PC más comúnmente utilizados, de forma instantánea, ya tengan o no los usuarios las aplicaciones de origen instaladas en sus sistemas. Por ejemplo, el Visualizador de archivos de PC incorporado en el entorno operativo Solaris permite que los usuarios compartan anexos y archivos creados en Microsoft Word, Excel, PowerPoint, Lotus 1-2-3, y aplicaciones de AutoCAD.

## Primeros pasos con el Visualizador de archivos de PC

Si desea obtener información detallada acerca de las funciones del visualizador de archivos de PC y los tipos de archivos compatibles con el mismo, consulte el archivo de texto instalado en su sistema en: `/opt/SUNWdtpcv/GettingStarted.txt`, o la ubicación web:

<http://www.sun.com/products-n-solutions/software/interoperability> (en inglés)

## PC launcher

---

**Nota** – PC launcher se instala sólo con el software preinstalado Solaris 8. PC launcher requiere que se instale una tarjeta SunPCi opcional en el sistema.

---

PC launcher le ofrece a los usuarios de la tarjeta SunPCi un acceso sin complicaciones y el poder de visualizar, editar e imprimir tipos populares de archivos de PC o anexos de manera instantánea, iniciando automáticamente la aplicación de Windows y el archivo asociados.

PC launcher permite la sencilla edición, visualización, búsqueda y navegación de archivos de PC, anexos y archivos .exe de Windows. Los usuarios pueden copiar y pegar texto desde aplicaciones de Windows en cualquier aplicación de Solaris. PC launcher también le permite un rápido y fácil acceso a anexos de tipo de archivo de PC en CDE Mail y File Manager, así como la capacidad de arrastrar y colocar para cualquier archivo del icono de CDE en el panel frontal.

## Primeros pasos con PC launcher

Si desea obtener información detallada acerca de las funciones de PC launcher y los tipos de archivos compatibles con el mismo, consulte la ubicación web:

<http://www.sun.com/products-n-solutions/software/interoperability> (en inglés)

# SunForum

SunForum™ le permite colaborar con sus colegas de trabajo en un entorno compatible con una diversidad de estaciones de trabajo Sun, equipos PC y Macintosh. Mediante SunForum, puede compartir una misma pizarra y varias aplicaciones con otras personas. También puede transferir archivos y “charlar” con los colegas de trabajo que ejecuten herramientas de colaboración basadas en T.120 - a través de una red TCP/IP.

El número de versión de SunForum que verá es diferente dependiendo de qué versión del software Solaris haya seleccionado durante el encendido inicial. Para obtener un resumen de las versiones, consulte la TABLA 2.

## Primeros pasos con SunForum

Para obtener más información acerca de SunForum, consulte la ubicación web:  
<http://www.sun.com/desktop/products/software/sunforum> (en inglés)

---

**Nota** – Si necesita restaurar SunForum, debe descargar la versión más reciente desde la siguiente ubicación web:

<http://www.sun.com/desktop/products/software/sunforum> (en inglés)

---

## ODBC Driver Manager

---

**Nota** – ODBC Driver Manager se instala sólo con Solaris 7 3/99.

---

ODBC Driver Manager proporciona acceso a controladores de conectividad abierta de bases de datos (ODBC). Driver Manager acepta peticiones de acceso a bases de datos procedentes de aplicaciones cliente, carga los controladores ODBC adecuados, y encamina las llamadas de función ODBC a los controladores. ODBC Driver Manager le permite escribir aplicaciones y código, independientes de bases de datos, a varias bases de datos mediante una sola interfaz.

## Primeros pasos con ODBC Driver Manager

Para obtener información detallada acerca de las funciones y la compatibilidad de ODBC Driver Manager, consulte el siguiente archivo de texto instalado en su sistema en `/opt/ISLIodbc/GettingStarted.txt`.

---

**Nota** – ODBC Driver Manager es un producto de MERANT. Para obtener asistencia técnica, por favor, contacte con MERANT en <http://www.merant.com> (en inglés).

---

---

# Restauración del software preinstalado

Su sistema viene preconfigurado con el entorno operativo Solaris, así como software preinstalado adicional. Si una avería de hardware afecta a la unidad de disco duro dentro de un año a partir de la fecha de la compra original, la garantía cubre la sustitución de la unidad de disco duro. Sin embargo, la unidad de reemplazo no viene preconfigurada con el entorno operativo Solaris ni con el software preinstalado adicional.

Por tanto, es aconsejable que efectúe y guarde una copia de seguridad completa del sistema operativo, que más tarde puede utilizar para restaurar el sistema si resulta necesario. La guía *AnswerBook2 Solaris System Administration Guide* incluye instrucciones para efectuar copias de seguridad del sistema operativo.

A modo de referencia, la tabla siguiente resume las configuraciones y particiones predeterminadas de disco para el software preinstalado (en ambas versiones de Solaris) luego de que el usuario haya completado la configuración inicial.

---

**Nota** – Para la configuración de Solaris 8, la porción de disco 7 es la partición raíz en lugar de la porción 0 tradicional.

---

**TABLA 4** Configuraciones predeterminadas y preinstaladas del disco

Configuración preinstalada de disco para Solaris 7 3/99				Configuración preinstalada de disco para Solaris 8			
Porción	Nombre	Tamaño (MBytes)	Montado como	Porción	Nombre	Tamaño (MBytes)	Montado como
0	raíz	3500	/	0	espacio	resto	/espacio
1	inter-cambio	512	NA	1	inter-cambio	512	NA
3	espacio	resto	/espacio	7	raíz	2500	/

---

**Nota** – La partición raíz 7 de Solaris para la imagen preinstalada en idioma japonés tiene un tamaño de 3000 Mbytes.

---

También puede restaurar parte del software que lleva preinstalado el disco duro a partir de los CD incluidos en el *Solaris Media Kit*. Este Media Kit contiene parte del mismo software que está preinstalado en su sistema, con la excepción del software Java. No obstante, puede descargar estos productos de las ubicaciones web enumeradas en las secciones respectivas de este documento (aunque no debe olvidar que algunos productos de software, por ejemplo, Netscape, ofrecen, en sus ubicaciones web respectivas, versiones diferentes a las incluidas en el Media Kit).

Para restaurar la unidad de disco duro desde los CD de *Solaris Media Kit*, siga los dos pasos indicados a continuación:

1. **Obtenga los soportes de copia de seguridad, a saber, el *Solaris Media Kit*. Es posible que ya tenga este kit si lo pidió junto con el sistema. En caso contrario, póngase en contacto con su representante de ventas de Sun y pida el *Media Kit* para su idioma y versión de Solaris.**
2. **Siga las instrucciones de instalación contenidas en el documento *Comience aquí* que acompaña al kit. Puede instalar el entorno operativo Solaris y el software adicional que desee.**

---

**Nota** – Si reinstala el software Solaris en este sistema manualmente, debe establecer la variable del dispositivo de arranque de forma que corresponda con la porción del disco donde esté instalado el software Solaris.

Si aceptó el software preinstalado al encender el sistema, la porción del software Solaris es diferente dependiendo de la versión que elija. Solaris 7 3/99 se arranca desde `disco:a`, pero Solaris 8 se arranca desde `disco:h`. La tabla siguiente muestra cómo las porciones del disco corresponden a las variables del dispositivo de arranque.

Porción	dispositivo de arranque
0	<code>disco:a</code>
1	<code>disco:b</code>
3	<code>disco:d</code>
4	<code>disco:e</code>
5	<code>disco:f</code>
6	<code>disco:g</code>
7	<code>disco:h</code>

Para establecer la variable del dispositivo de arranque existen dos métodos, dependiendo de si el sistema está en ejecución o detenido. Por ejemplo, para establecer la variable del dispositivo de arranque en `disco:a`:

- Si el sistema está en ejecución:

- 1) Conviértase en superusuario (root).
- 2) En el indicador root, escriba `eeeprom boot-device=disk:a`

- Si el sistema está detenido, en el indicador ok, escriba `setenv boot-device disk:a`

---

**Nota** – Las ediciones de exportación limitada del software Solaris incluyen paquetes de software complementario modificado para permitir su suministro a países que limitan la importación de software de cifrado. Las ediciones de exportación limitada del Solaris Media Kit son las únicas versiones de estos productos que pueden ser enviadas a Francia, Rusia y otros países que limitan la importación de software de cifrado. Informe a su representante de ventas de Sun si necesita una edición de exportación limitada.

---

---

# Cambio del modo de visualización

Los sistemas Ultra 10 tienen preinstalada la tarjeta para gráficos PGX24 en placa, con el modo de visualización predeterminado en 24 bits. No obstante, Ud. puede cambiar el modo de visualización al modo de 8 bits o al modo de 24 bits. Puede utilizar este procedimiento una vez que el sistema esté ejecutándose a fin de experimentar con distintas profundidades de color (es decir, bits por píxel) y resoluciones de visualización (es decir, número de píxeles en pantalla).

Entre las razones para utilizar los distintos modos de visualización se incluyen:

- El modo de 24 bits proporciona mayor profundidad de color y evita la intermitencia del mapa de colores cuando se utilizan aplicaciones que hacen uso de muchos colores. La intermitencia del mapa de colores se produce cuando las ventanas brillan en distintos colores conforme el cursor se mueve entre ventana y ventana.
- Algunas aplicaciones antiguas (por ejemplo, Island Paint Suite) pueden requerir el modo de 8 bits. En el modo de 24-bits, la resolución máxima de la pantalla está limitada para el dispositivo PGX24.

---

**Nota** – Este procedimiento se aplica únicamente a los gráficos PGX24 en placa. No es aplicable a las tarjetas gráficas opcionales PGX, Creator o Elite. Los sistemas que hacen uso de estas tarjetas gráficas no le pedirán que efectúe esta selección durante la configuración. (Los sistemas que hacen uso de los gráficos PGX24 en placa llevan la leyenda “PGX24” impresa en la etiqueta de número de serie acoplada a la cubierta del sistema.)

---

---

**Nota** – Si decide reinstalar las versiones anteriores de Solaris (Solaris 2.5.1 Hardware:11/97 o Solaris 2.6 5/98), necesitará una modificación de software compatible con los gráficos PGX24 de 24 bits. Estas modificaciones de software vienen incluidas en el *Sun Ultra 10 Software Supplement CD* que acompaña a su nuevo sistema. Para obtener instrucciones para la instalación de estas modificaciones, consulte “Modificaciones de software compatibles con PGX24 para versiones anteriores de Solaris” en la página es-26.

---

Para cambiar el modo de visualización de la tarjeta gráfica PGX24 (el modo predeterminado en los nuevos sistemas es de 24 bits):

1. **Conviértase en superusuario del sistema.**
2. **Establezca el modo de visualización escribiendo uno de los siguientes comandos:**
  - Para cambiar al modo de 8 bits, escriba `m64config -depth 8`
  - Para cambiar al modo de 24 bits, escriba `m64config -depth 24`
3. **Salga del sistema o del entorno operativo y, a continuación, reinicie el entorno operativo.**

Cuando el entorno operativo se inicie de nuevo, la visualización estará en el modo que haya seleccionado.

## Modificaciones de software compatibles con PGX24 para versiones anteriores de Solaris

Debe instalar modificaciones en las siguientes versiones:

- Solaris 2.5.1 Hardware: versión 11/97 (modificación 103792-18)
- Solaris 2.6 versión 5/98 (modificación 105362-18)

Podrá actualizar las modificaciones de software tras el lanzamiento de este producto. Puede contactar con Sun Enterprise Services, o bien ir a la ubicación web de Sun Online Support Tools:

<http://www.sun.com/service/online> (en inglés), a fin de obtener la modificación de software más reciente.

---

**Nota** – Estas modificaciones no son compatibles con tarjetas gráficas opcionales PGX, Creator o Elite.

---

### Instalación del software para gráficos PGX24 en el Solaris 2.5.1 Hardware:11/97

1. **Inserte el CD *Sun Ultra 10 Software Supplement* en la unidad de CD-ROM.**
2. **Conviértase en superusuario del sistema.**
3. **Vaya al directorio que contiene la modificación; para ello, escriba:**

```
cd /cdrom/U10SVC/Patches/103792-18
```
4. **Instale la modificación escribiendo:**

```
./installpatch
```



5. Reinicie el sistema.
6. Una vez que el sistema se haya reiniciado, conviértase en superusuario del sistema.
7. Establezca el modo de visualización para los gráficos PGX24 en el modo de 24 bits; para ello, escriba:  

```
m64config -depth 24 -res 1152x900x66
```

La resolución puede ser cualquier valor menor o igual que 1152x900.
8. Salga del sistema o del entorno operativo y, a continuación, reinicie el entorno operativo.

Cuando el entorno operativo se inicie, la visualización estará en el modo de 24 bits.

## Instalación del software para gráficos PGX24 en el Solaris 2.6 5/98

1. Inserte el CD *Sun Ultra 10 Software Supplement* en la unidad de CD-ROM.
2. Conviértase en superusuario del sistema.
3. Vaya al directorio que contiene la modificación; para ello, escriba:  

```
cd /cdrom/U10SVC/Patches/105362-18
```
4. Instale la modificación escribiendo:  

```
./installpatch
```
5. Reinicie el sistema.
6. Una vez que el sistema se haya reiniciado, conviértase en superusuario del sistema.
7. Establezca el modo de visualización para los gráficos PGX24 en el modo de 24 bits; para ello, escriba:  

```
m64config -depth 24 -res 1152x900x66
```

La resolución puede ser cualquier valor menor o igual que 1152x900.
8. Salga del sistema o del entorno operativo y, a continuación, reinicie el entorno operativo.

Cuando el entorno operativo se inicie, la visualización estará en el modo de 24 bits. Podrá actualizar las modificaciones de software tras el lanzamiento de este producto. Puede contactar con Sun Enterprise Services, o bien ir a la ubicación web de Sun Online Support Tools en <http://www.sun.com/service/online> (en inglés), a fin de obtener la modificación de software más reciente.

---

# Soluciones para Linux

Su sistema Sun Ultra 10 está preparado para Linux, proporcionándole la flexibilidad y la posibilidad de instalar la versión más reciente de Linux disponible para los sistemas Ultra Sparc. Si desea obtener información acerca de Linux, consulte:  
<http://www.sun.com/software/linux> (en inglés)

---

**Nota** – El grupo de servicios de Sun no respalda el software Linux.

---



---

**Precaución** – No elimine Solaris de la unidad de disco duro. Cuando haya que diagnosticar un problema de sistema, el servicio de mantenimiento de Sun le pedirá que inicie el entorno operativo Solaris.

---

---

# Instalación de componentes opcionales

---

**Nota** – Consulte las instrucciones detalladas, contenidas en su AnswerBook2, acerca del CD *Sun Ultra 10 Software Supplement CD* (704-6624).

---

## Herramientas requeridas

Todos los procedimientos descritos en esta guía pueden llevarse a cabo utilizando un destornillador de estrella N° 2.

## Preparación de la instalación **Consulte la Figura**

Para prepararse para la instalación de componentes opcionales, apague el sistema, extraiga la cubierta y ciñase una muñequera antiestática.

1. **Para apagar el sistema, haga lo siguiente:**
  - a. **Salga de todas las aplicaciones que se estén ejecutando.**
  - b. **Presione el interruptor de reserva del panel frontal y suéltelo inmediatamente. También puede presionar la tecla de reserva del teclado Sun Tipo 5 (tecla de encendido si su teclado es un Sun Tipo 6), ubicada en la esquina superior derecha del mismo.**

El sistema ejecuta los procedimientos internos de apagado necesarios, saliendo adecuadamente del entorno operativo antes de que el sistema sea desprovisto de corriente.
  - c. **Desactive el interruptor de encendido ubicado en el panel trasero.**
  - d. **Verifique que el indicador LED de encendido ubicado encima del interruptor de reserva del panel frontal esté apagado y escuche para comprobar que los ventiladores del sistema no estén girando.**
  - e. **Apague el monitor y demás dispositivos periféricos.**
  - f. **Desconecte del sistema los cables de los dispositivos de audio y de los demás dispositivos periféricos.**
2. **Para extraer la cubierta, haga lo siguiente:**
  - a. **Ponga el sistema boca abajo con las patas hacia arriba.**
  - b. **Extraiga los dos tornillos de la cubierta.**
  - c. **Deslice la cubierta hacia la parte trasera del sistema y levántela.**



---

**Precaución** – Cuando vaya a manipular componentes, lleve siempre puesta una muñequera antiestática a fin de equilibrar todos los potenciales eléctricos de la unidad del sistema.

---

3. **Para ceñirse una muñequera antiestática, haga lo siguiente:**
  - a. **Desdoble los primeros dos pliegues de la muñequera y envuélvase firmemente la muñeca con el lado que lleva adhesivo contra la piel.**
  - b. **Retire la envuelta de la cinta de cobre del extremo opuesto de la muñequera.**
  - c. **Acople el extremo de cobre de la muñequera al chasis.**



---

**Precaución** – Presionar el interruptor de corriente no elimina toda la corriente del sistema; la fuente de alimentación conserva un voltaje de entretenimiento. Para eliminar toda la corriente del sistema, desconecte el cable de corriente del sistema.

---

- d. **Desconecte el cable de corriente.**

## Disposición interna del sistema **Consulte la Figura**

La disposición interna del sistema se muestra en la figura en posición de reparación/mantenimiento, con la cubierta extraída.

1. Módulos de memoria en serie dobles (módulos DIMM) ubicados en la placa madre
2. Ranuras para tarjetas PCI ubicadas en la placa PCI vertical
3. Unidad de disquetes
4. Conjunto de soportes extraíbles (RMA), que puede contener una unidad de CD-ROM o una unidad de disquetes
5. Fuente de alimentación

# Instalación de los módulos DIMM

Consulte la Figura  8

Los módulos de memoria en serie dobles (módulos DIMM) del Ultra 10 están dispuestos en dos bancos; cada banco consta de dos ranuras.

Banco DIMM	Ranuras para módulos DIMM ubicadas en la placa madre
0	DIMM1 y DIMM2
1	DIMM3 y DIMM4

1. Apague el sistema, extraiga la cubierta y cíñase una muñequera antiestática según lo descrito en “Preparación de la instalación” en la página es-29.
2. Tumbel sistema sobre uno de sus lados, como muestra la figura. Encuentre las ranuras para los módulos DIMM.
3. Separe las presillas de retención de los módulos DIMM.
4. Inserte el módulo DIMM en el hueco, asegurándose de que las muescas que hay en la parte inferior queden alineadas con los resaltes de alineamiento del conector.



---

**Precaución** – Sujete siempre los módulos DIMM por sus bordes.

---

5. Presione firmemente sobre las esquinas superiores de ambos módulos DIMM hasta que queden completamente asentados.
6. Prosiga con “Finalización de la instalación” en la página es-36.

---

**Nota** – No mezcle módulos DIMM de tamaño distinto al adecuado en cada banco.

---

## Instalación de tarjetas PCI

Consulte la Figura  9

1. Apague el sistema, extraiga la cubierta y cíñase una muñequera antiestática según lo descrito en “Preparación de la instalación” en la página es-29.
2. Ponga el sistema boca abajo, como muestra la figura.
3. Utilice un destornillador de estrella N° 2 para extraer el panel de relleno de la ranura del panel trasero del chasis.
4. Inserte la tarjeta en el chasis por encima de la ranura vacía ubicada en la placa vertical PCI.
5. Inserte la lengüeta del bastidor para la tarjeta en la abertura que hay en el panel trasero del chasis.



---

**Precaución** – Sostenga la tarjeta de la placa vertical PCI con los dedos de una mano y asegúrese de que la tarjeta PCI queda completamente insertada en la placa vertical.

---

6. Tomando la tarjeta por sus dos esquinas superiores, presione la misma hacia abajo, insertándola así en el conector de la placa vertical PCI hasta que la tarjeta quede completamente asentada.
7. Inserte el tornillo que fija la lengüeta del bastidor para la tarjeta al panel trasero del chasis.
8. Prosiga con “Finalización de la instalación” en la página es-36.

## Instalación de la unidad de CD-ROM

Consulte la Figura  10

1. Apague el sistema, extraiga la cubierta y cíñase una muñequera antiestática según lo descrito en “Preparación de la instalación” en la página es-29.
2. Ponga el sistema boca abajo, como muestra la figura.
3. Extraiga el panel de relleno de la unidad de CD y la placa eyectora.
4. Extraiga el bastidor del conjunto de soportes extraíbles (RMA) y colóquelo sobre la alfombrilla antiestática.

---

**Nota** – Antes de instalar la unidad, establezca su puente de selección de modo en MA.

---

5. Inserte la unidad de CD-ROM en el bastidor del RMA.
6. Fije los cuatro tornillos.

7. **Conecte los cables de audio, datos y corriente continua a la unidad de CD-ROM. Consulte la guía *Sun Ultra 5/Ultra 10 CD-ROM Drive and Hard Drive Installation Guide*.**

---

**Nota** – Los conectores de datos, audio y corriente de todos los dispositivos periféricos vienen codificados para evitar una instalación incorrecta.

---

8. **Prosiga con “Finalización de la instalación” en la página es-36.**

## Instalación de una unidad de disco duro adicional Consulte la Figura

En el Ultra 10, las unidades de disco duro pueden ocupar las siguientes dos posiciones: la unidad de disco duro principal, en la parte trasera del sistema; la unidad de disco duro opcional, en la parte frontal. La unidad trasera viene instalada de fábrica. Este procedimiento describe cómo instalar una unidad de disco duro opcional en la posición frontal.

1. **Apague el sistema, extraiga la cubierta y ciñase una muñequera antiestática según lo descrito en “Preparación de la instalación” en la página es-29.**
2. **Para tener mayor espacio, extraiga la unidad de disco duro principal del Ultra 10 según lo indicado a continuación:**
  - a. **Desconecte el cable de alimentación y el conector del cable de la unidad de disco duro. Quite de en medio el cable de corriente y los cables de la unidad de disco duro.**
  - b. **Con un destornillador de estrella N° 2, extraiga el tornillo que asegura el disco duro a la abrazadera trapezoide.**
  - c. **Desacople la abrazadera trapezoide del chasis.**
  - d. **Sostenga el bastidor con una mano mientras con la ayuda de un destornillador de estrella N° 2, extrae los dos tornillos que fijan el bastidor de la unidad de disco duro al chasis.**
  - e. **Extraiga el ensamblaje de la unidad de disco duro y del bastidor.**
  - f. **Con ayuda de un destornillador de estrella N° 2, quite los cuatro tornillos que fijan la unidad de disco duro al bastidor de la unidad de disco duro.**
  - g. **Extraiga la unidad de disco duro del bastidor.**
  - h. **Ponga el disco duro sobre una manta antiestática o en una bolsa de plástico.**

**3. Monte la nueva unidad de disco duro en el chasis del Ultra 10 como se indica a continuación:**

---

**Nota** – Antes de instalar la unidad de disco duro, verifique que su puente de selección de modo del panel trasero esté establecido en CS.

---

- a. **Desconecte el cable de alimentación de la unidad de disco.**
- b. **Inserte la unidad de disco duro en el bastidor de la unidad de disco duro.**
- c. **Con ayuda de un destornillador de estrella N° 2, vuelva a colocar los cuatro tornillos que fijan la unidad de disco duro al bastidor de la unidad de disco duro.**
- d. **Vuelva a insertar la unidad de disco duro y el bastidor de la unidad de disco duro en el chasis.**
- e. **Deslice la unidad de disco duro y el bastidor de la unidad de disco duro hacia la parte frontal del chasis.**
- f. **Con ayuda de un destornillador de estrella N° 2, vuelva a colocar los dos tornillos que fijan el bastidor de la unidad de disco duro al chasis.**

---

**Nota** – Los conectores de datos, audio y corriente de todos los dispositivos periféricos vienen codificados para evitar una instalación incorrecta.

---

**g. Conecte los cables de corriente y de la unidad de disco duro a la unidad de disco duro frontal. Envuelva los cables.**

El ensamblaje del cable de datos de la unidad de disco duro debe estar, por un lado, conectado a la unidad de disco duro subordinada (frontal); por otro lado, conectado a la unidad de disco duro principal (trasera); y finalmente, conectado al conector J15 de la placa madre, como muestra el siguiente diagrama.

Cable de datos de la unidad de disco duro del Ultra 10

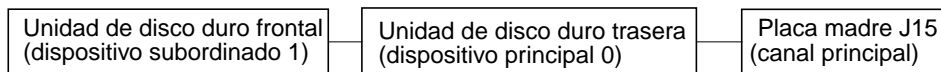

**4. Vuelva a colocar la unidad de disco duro trasera principal en el Ultra 10; para ello:**

- a. **Monte el disco duro y ensamble el bastidor en las lengüetas de la hoja metálica trasera.**
- b. **Instale los dos tornillos traseros para sujetar el bastidor de ensamblaje al chasis.**



- c. Reinstale el bastidor trapezoidal lateral deslizando las lengüetas del bastidor en las ranuras del chasis.
  - d. Vuelva a colocar el tornillo que asegura el bastidor trapezoidal al disco duro y al bastidor de ensamblaje.
  - e. Conecte el cable de alimentación y el conector del cable de datos a la unidad de disco duro. Envuelva los cables.
  - f. Conecte el cable de datos de la unidad de disco duro al conector J15 de la placa madre.
5. Prosiga con “Finalización de la instalación” en la página es-36.

## Instalación de la tarjeta gráfica Consulte la Figura 12

Si está instalando o utilizando el sistema operativo Solaris 2.5.1 Hardware:11/97 o el Solaris 2.6 5/98, y está instalando una tarjeta gráfica Elite3D, debe instalar la(s) modificación(es) de software correspondiente(s):

- Solaris 2.5.1 Hardware:11/97 - La modificación 105789-01 queda instalada automáticamente cuando se instala el software para la tarjeta gráfica Elite3D UPA. Se recomienda instalar también la modificación de software 105791-05 (o una versión más reciente de esta modificación, si está disponible).
- Solaris 2.6 5/98 - Tras instalar la tarjeta gráfica Elite 3D UPA, debe instalar la modificación de software 105363-06 (o una versión más reciente de esta modificación, si está disponible).

Estas modificaciones están disponibles de acuerdo con “Modificaciones de software compatibles con PGX24 para versiones anteriores de Solaris” en la página es-26, a través de la ubicación web de SunSolve Online en <http://www.sun.com/service/online/index.html> (en inglés), o bien contactando con el *Servicio para empresas*.



---

**Precaución** – Cuando manipule los componentes, emplee las técnicas adecuadas de puesta a tierra de dispositivos electrostáticos. Lleve puesta una muñequera antiestática y utilice asimismo una alfombrilla para dispositivos electrostáticos. Almacene los componentes sensibles a la electricidad estática en bolsas antiestáticas antes de colocarlos sobre cualquier superficie.

---

1. Apague el sistema, extraiga la cubierta y cíñase una muñequera antiestática según lo descrito en “Preparación de la instalación” en la página es-29.
2. Tumbé el sistema sobre uno de sus lados, como muestra la figura.
3. Extraiga el tornillo y, desde el panel trasero del chasis, deslice el panel de relleno de la tarjeta gráfica hacia afuera.

4. Inserte la tarjeta gráfica UPA en el chasis.
5. Guíe el panel trasero de la tarjeta gráfica UPA, introduciéndola poco a poco en el panel trasero del chasis.
6. Presione el conector de la tarjeta gráfica UPA de forma que entre en contacto con el conector asociado de la tarjeta UPA ubicado en la placa madre.



---

**Precaución** – Evite dañar el conector: no aplique fuerza a un extremo ni a un lado de la placa.

---

---

**Nota** – El conector de la tarjeta gráfica UPA es un conector doble que requiere dos niveles de inserción. Cuando instale la tarjeta gráfica, asegúrese de que el conector esté completamente asentado en la ranura.

---

7. Tocando solamente las dos esquinas más cercanas de la tarjeta, inserte la misma en el conector hasta que la tarjeta quede completamente asentada.
8. Con la ayuda de un destornillador de estrella N° 2, vuelva a insertar el tornillo que fija la lengüeta del bastidor de la tarjeta al chasis de la unidad del sistema.
9. Prosiga con “Finalización de la instalación” en la página es-36.

## Finalización de la instalación

1. Vuelva a conectar el cable de corriente del sistema.
2. Desacople la muñequera antiestática del chasis.
3. Vuelva a colocar la cubierta.
4. Vuelva a conectar al sistema el cable del monitor y los cables de todos los demás dispositivos periféricos.
5. Para encender el sistema, consulte “Encendido del sistema” en la página es-4.

---

# Resolución de problemas

Si se encuentra con algún problema durante la instalación del sistema, consulte la información de resolución de problemas contenida en la siguiente tabla. Si, aún así, el problema persiste, consulte “Cómo obtener asistencia técnica” en la página es-38.

Problema	Solución
<b>El sistema no se enciende al presionar el interruptor de reserva ubicado en el panel frontal.</b>	<ol style="list-style-type: none"><li>1) Verifique que el cable de corriente del sistema esté conectado al sistema y a una toma de corriente.</li><li>2) Verifique que llegue suministro eléctrico a la toma de corriente.</li><li>3) Verifique que el selector de voltaje esté configurado para el voltaje correcto.</li></ol>
<b>El sistema no se enciende al presionar la tecla de reserva del teclado.</b>	<ol style="list-style-type: none"><li>1) Verifique que el cable del teclado esté conectado al conector del teclado del sistema.</li><li>2) Verifique que el cable de corriente del sistema esté conectado al sistema y a una toma de corriente.</li><li>3) Verifique que llegue suministro eléctrico a la toma de corriente.</li><li>4) Verifique que el selector de voltaje esté configurado para el voltaje correcto.</li></ol>
<b>El sistema se enciende, pero el monitor no.</b>	<ol style="list-style-type: none"><li>1) Verifique que el cable de corriente del monitor esté conectado a una toma de corriente.</li><li>2) Verifique que llegue suministro eléctrico a la toma de corriente.</li></ol>
<b>El sistema y el monitor se encienden, pero no se ve ninguna imagen en la pantalla del monitor.</b>	<ol style="list-style-type: none"><li>1) Verifique que el cable del monitor esté conectado a la placa madre del sistema o a una tarjeta gráfica opcional.</li></ol>
<b>El teclado o el ratón no responden a sus acciones.</b>	<ol style="list-style-type: none"><li>1) Verifique que el cable del ratón esté conectado al teclado.</li><li>2) Verifique que el cable del teclado esté conectado al conector del teclado del sistema.</li></ol>
<b>Mientras se reiniciaba el sistema, apareció el siguiente mensaje de error:</b> Warning: timed out waiting for NIS to come up.	<ol style="list-style-type: none"><li>1) Compruebe que el cable Ethernet esté conectado al sistema y al enchufe de la pared.</li><li>2) Consulte al administrador del sistema y asegúrese de que la red está operativa.</li></ol>

# Cómo obtener asistencia técnica

Tiene a su disposición tres maneras de obtener información y asistencia adicionales:

1. Consulte la documentación del sistema en la sección “Para obtener información adicional” en la página es-11.
2. Consulte las herramientas de asistencia en línea de Sun.

Sun ha diseñado herramientas de asistencia interactiva que le ayudarán a resolver problemas, obtener parches o modificaciones, acceder a informes de errores y obtener demás información valiosa. Estas herramientas están ubicadas en:

<http://www.sun.com/service/online/> (en inglés)

- SunSolve Online

Conjuntamente con el programa de asistencia SunSpectrum™, SunSolve Online proporciona un acceso ininterrumpido a la amplísima base de datos de conocimiento de Sun. Esta ubicación web contiene muchas modificaciones de software que puede descargar de forma gratuita.

- Access1

Conjuntamente con los programas de asistencia de Access, Access1 proporciona información actualizada sobre la línea completa de productos de software de Sun, boletines técnicos escritos por los ingenieros de asistencia, y modificaciones de los productos. Al igual que SunSolve Online, Access1 proporciona una amplia variedad de modificaciones de software y controladores gratuitos.

- docs.sun.com

El sistema de documentación en línea docs.sun.com contiene información sobre productos nuevos y existentes, incluyendo una lista en la que pueden buscarse y localizarse manuales, guías, colecciones AnswerBook, y páginas de comando man.

- Áreas de servicios gratuitos

Esta página proporciona acceso a modificaciones recomendadas, información de seguridad, controladores x86, e información pública.

3. Si su empresa ha adquirido un contrato de mantenimiento, puede llamar a Sun Service Solution Center.

Para contactar con los Sun Service Solution Centers a fin de obtener respuestas a preguntas técnicas, averigüe cuál es el Solution Center más cercano en:

<http://www.sun.com/service/contacting/solution.html> (en inglés)

# Komma igång med Ultra 10 med den förinstallerade programvaran

---

Den här guiden innehåller följande information som hjälper dig att ställa in och komma igång med ditt nya Sun Ultra™ 10 system:

- "Inställning av systemet" på sidan sv-2
- "Konfigurera den förinstallerade programvaran" på sidan sv-5
- "Ytterligare förinstallerad programvara" på sidan sv-12
- "Återställa förinstallerad programvara" på sidan sv-22
- "Byta visningsläge" på sidan sv-24
- "Linux Solutions" på sidan sv-27
- "Installera tillvalskomponenter" på sidan sv-28
- "Felsökning" på sidan sv-36

## Att använda denna guide

Guidens illustrationer är placerade längst bak. Illustrationerna är utformade för att vikas ut så att de är synliga samtidigt som du läser guidens beskrivningar på ditt språk.

Siffran i följande symbol indikerar vilken illustration som skall vikas ut för det avsnittet:

**Se figur**



---

# Inställning av systemet

## Uppackning av systemet

Se figur



Ta försiktigt ut alla komponenter ur förpackningarna.

Ditt system innehåller eventuellt inte alla de komponenter som visas. Tangentbord och mus ingår inte i alla system.

## Översikt framsida

Se figur



1. CD-ROM-enhet
2. 5,25-tums enhetsfack (reserv)
3. 3,5-tums enhetsfack (reserv)
4. Diskettenhet
5. Standby-knapp







# Översikt baksida

Se figur



1. Strömbrytare
2. Strömanslutning
3. Anslutningar för ljudutrustning (hörlurar, ljud ut, ljud in och mikrofon)
4. Tangentbord/mus
5. Seriell port A
6. VGA-anlutning
7. TPE-anlutning
8. PCI-platser
9. Spänningsväljare (visas ej)
10. Grafikport
11. Parallellport

TABELL 1 Anslutningssymboler på bakre panelen

Symbol	Definition
	Mikrofon
	Ljud in
	Ljud ut
	Hörlurar
	Tangentbord
	Bildskärm
	Ethernet (TPE)
//	Parallellport

# Anslutning av systemet och kringutrustning

Se figur  4

Anslut systemet och kringutrustningen i denna ordningsföljd:

1. **Kontrollera att spänningsväljaren är korrekt inställd: 115V eller 230V.**



---

**Varning** – Att ansluta en 115V-strömkabel i en 230V-anslutning kommer att allvarligt skada systemet.

---

2. **Anslut Ultra 10-strömkabeln.**
3. **Anslut tangentbordet och musen.**
4. **Anslut bildskärmens strömkabel.**
5. **Anslut bildskärmskabeln.**
6. **Anslut nätverkskabeln.**
7. **Anslut eventuell ljudutrustning.**

## Starta upp systemet

Se figur  5

---

**Anm.** Innan systemet startas upp, se "Konfigurera den förinstallerade programvaran" på sidan sv-5 för att avgöra om du kommer att använda den förinstallerade programvaran eller installera programvaran manuellt.

---

1. **Slå på strömmen till bildskärmen och all kringutrustning.**
2. **Slå på strömbrytaren på baksidan.**
3. **Kontrollera att LED-strömindikeringen ovanför Standby-knappen är tänd och lyssna för att kontrollera att systemets fläktar roterar. Om LED inte är tänd ska du trycka på och släppa upp Standby-knappen.**

---

**Anm.** Den första gången du slår på systemet instrueras du att välja vilken Solaris™-programvaruversion du vill konfigurera systemet med (Solaris 7 3/99 och Solaris 8 är båda förinstallerade). Om du behöver hjälp med att välja vilken programvara som ska användas, se instruktionerna i "Konfigurera den förinstallerade programvaran" på sidan sv-5, och jämförelseinformationen i TABELL 2.

---



# Konfigurera den förinstallerade programvaran

Ditt system har två olika programvaruversioner av Solaris operativmiljö redan installerade på sin hårddisk. När du först slår på systemet, instrueras du att välja mellan Solaris 7 3/99 operativmiljö och dess motsvarande svit med förinstallerad programvara, eller Solaris 8 operativmiljö och dess motsvarande svit med förinstallerad programvara.

Som flödesdiagrammet nedan visar slår du bara på systemet, väljer den förinstallerade programvaruversionen, besvarar Solaris inställningsfrågor och du är sedan klar att börja använda systemet. Om du vill använda systemet som en server kan du istället installera Solaris-programvarans serverversion.

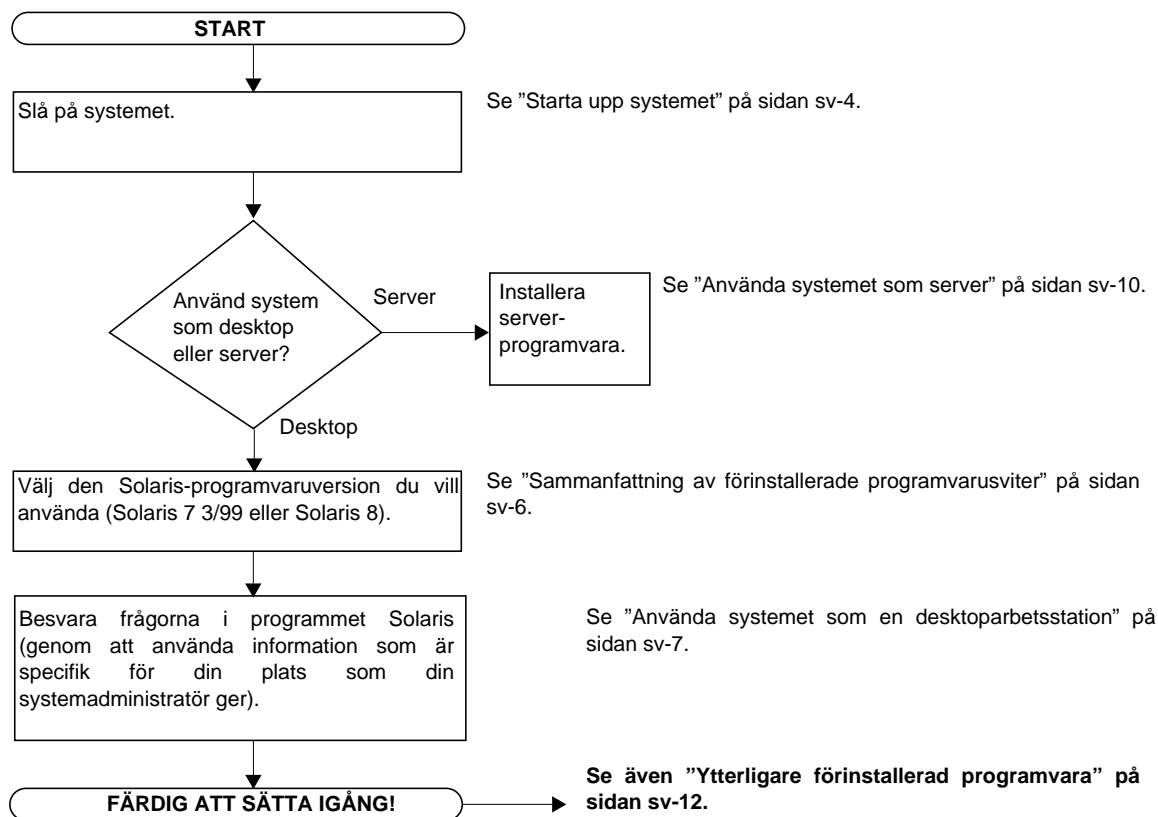

# Sammanfattning av förinstallerade programvarusviter

Solaris 8 förinstallerade programvarusvit rekommenderas eftersom den har programvarans senaste versioner; men Solaris 7 3/99 förinstallerade programvarusvit finns också med för dem som vill använda de äldre programvaruversionerna på befintliga system i sina nätverk. Programvarusviterna sammanfattas i TABELL 2.

**TABELL 2** Sammanfattning av förinstallerade programvarusviter

Solaris 7 3/99 förinstallerad programvara		Solaris 8 förinstallerad programvara	
Programvara	För mer information, se här...	Programvara	För mer information, se här...
Solaris™ 7 3/99 operativmiljö (för standard diskkonfiguration, se "Återställa förinstallerad programvara" på sidan sv-22)	sida sv-7, sida sv-22	Solaris 8 operativmiljö (för standard diskkonfiguration, se "Återställa förinstallerad programvara" på sidan sv-22)	sida sv-7, sida sv-22
Solaris 7 3/99 AnswerBook2™ - dokumentation	sida sv-12	Solaris 8 AnswerBook2-dokumentation	sida sv-12
Java™ Development Kit 1.1.6 och Java 2 Software DK 1.2	sida sv-16	Java 2 Software Development Kit 1.2.2	sida sv-17
Java™ Plug-In 1,1,1	sida sv-16	Java Plug-In 1.2.1	sida sv-17
Java 3D™ 1.1	sida sv-16	Java 3D 1.1.2	sida sv-17
Java™ Media Framework 1,1	sida sv-16	Java Media Framework 2.0	sida sv-17
Netscape™ Communicator 4.5	sida sv-18	Netscape Communicator 4.7	sida sv-18
OpenGL 1.1.2	sida sv-19	OpenGL 1.2	sida sv-19
PC File Viewer	sida sv-20	PC File Viewer	sida sv-20
ShowMe TV™ 1.2.1	sida sv-17	ShowMe TV 1.3	sida sv-17
SunForum™ 1.0	sida sv-21	SunForum 3.0	sida sv-21
ODBC Driver Manager 2.11	sida sv-21		
mediaLib™ 1.2	sida sv-19		
		StarOffice™ 5.1	sida sv-13
		Apache Server 1.3.9	sida sv-15
		Perl 5	sida sv-15
		Java™ Communications API 2.0	sida sv-17
		PC Launcher 1.0	sida sv-20

# Använda systemet som en desktoparbetsstation

1. Slå på systemet enligt följande:
  - a. Slå på strömmen till bildskärmen och all kringutrustning.
  - b. Slå på strömbrytaren på baksidan.
  - c. Kontrollera att LED-strömindikeringen ovanför Standby-knappen är tänd och lyssna för att kontrollera att systemets fläktar roterar. Om LED inte är tänd ska du trycka på och släppa upp Standby-knappen.
2. När du tillfrågas väljer du antingen Solaris 7 3/99 eller Solaris 8 förinstallerade programvara. Se "Sammanfattning av förinstallerade programvarusviter" på sidan sv-6 för mer information.

---

**Anm.** När du väljer Solaris programvaruversion när du först slår på strömmen tas den version som du *inte* valde bort när systemet konfigurerar sig själv för ditt val. Om du vill ändra ditt val kan du återställa endera version från CD-skivan. Se "Återställa förinstallerad programvara" på sidan sv-22 för mer information.

---

---

**Anm.** Om du väljer Solaris 8-programvara görs skivdel 0 tillgänglig som ledigt diskutrymme. Detta utrymme konfigureras som ett vanligt UFS-filsystem och kan även användas som växling. Den får *inte* användas som ett PCFS-filsystem, eftersom detta kommer att skada disketiketten och förhindra att disken kan användas.

---

---

**Anm.** Vissa kunder kanske vill ersätta den förinstallerade programvaran med äldre versioner av Solaris programvara, såsom version 2.5.1 eller 2.6. Om du installerar Solaris 2.5.1 eller 2.6 programvara, och du har en 440 MHz eller snabbare processor, måste du använda *Solaris 2.5.1 Hardware: 11/97 420+ MHz Installation CD (704-6657)*. Se *Solaris 2.5.1 and 2.6 for 420+ Mhz Systems Installation Guide (804-6658)* som medföljer CD-skivan för ytterligare information.

---

3. Besvara installationsfrågorna genom att följa instruktionerna på skärmen. TABELL 3 ger en sammanfattning av installationsfrågorna.

---

**Anm.** Om du vill ha hjälp med att besvara installationsfrågorna bör din systemadministratör kunna ge dig information som gäller speciellt för din plats innan du börjar. En del av denna information kan redan ha konfigurerats i en JumpStart™ -profil på en installationsserver i ditt nätverk - fråga din systemadministratör. Du kan använda en kopia av TABELL 3 om du vill skriva ner den information du måste skriva in innan du börjar.

---

**TABELL 3** Information som behövs för att konfigurera Solaris desktopoperativmiljö

Inställningsfönster	Förklaring och noteringar	Din information
Välj språk och plats	Frågar efter vilket språk systemet skall använda.	
Värddamn	Frågar vilket namn systemet skall ha.	
Nätverksanslutning/ IP-adress	Frågar om systemet ingår i ett nätverk. <b>OBS!</b> Beroende på hur du svarar och vilken information som tillhandahålles av ditt nätverk kan du även tillfrågas om detta systems IP-adress.	
Namntjänst	Frågar efter vilken namntjänst som skall användas: NIS+, NIS, Annan eller Ingen. Detta fönster visas inte om systemet inte ingår i ett nätverk.	
Domännamn	Frågar efter den domän som systemet ingår i. Detta fönster visas inte om systemet inte ingår i ett nätverk.	
Namnserver/ Delnät/ Delnätmask	Frågar efter namnservern (ange server eller instruera systemet att hitta en på ett lokalt delnät). Detta fönster visas inte om systemet inte ingår i ett nätverk. <b>OBS!</b> Beroende på hur du svarar och vilken information som tillhandahålles av ditt nätverk kan du även tillfrågas om: Delnät (Frågar om detta system ingår i ett delnät.) Delnätmask (Frågar efter delnätsmasken för systemets delnät.)	
Tidszon	Frågar efter lokal tidszon (välj geografiskt område, differens mot GMT eller tidszonfil).	
Datum och tid	Frågar efter dagens datum och aktuellt klockslag (acceptera standardvärdena eller ange aktuellt datum och klockslag).	
Rotlösenord	Frågar efter systemets rotlösenord (lösenord för superanvändare).	
Strömsparande	Frågar om programvara för strömsparande skall användas.	
Färgdjup	Frågar om 8- eller 24-bitars grafik skall användas.  Grundinställningen är 24-bitars grafik. I allmänhet skall du bara välja 8-bitars grafik om din applikation inte fungerar med 24-bitars grafik. Se "Byta visningsläge" på sidan sv-24 för anvisningar och mer information.  <b>OBS!</b> Detta val gäller bara för inbyggd PGX24-grafik. Det gäller inte för PGX-, Creator- eller Elite-grafikkort (tillval). System som har dessa grafikkort ställer inte denna fråga. (System med inbyggd PGX24-grafik har "PGX24" angivet på den etikett med serienumret som finns fäst på systemets kåpa.)	

**4. När du kommer till det installationsfönster som heter End, väljer du Finish-knappen.**

Systemet visar inloggningsfönstret, i vilket du kan ange ditt användarnamn och lösenord för att logga in och börja använda systemet.

---

**Anm.** Ett antal andra praktiska programvarupaket har också förinstallerats i ditt system. För information om hur du kommer igång med de programmen, se "Ytterligare förinstallerad programvara" på sidan sv-12.

---

**5. Läs igenom Solaris Release Notes för all senaste information om din förinstallerade programvara:**

- Solaris 7 3/99 Release Notes finns på ditt system installerade i:  
`/usr/share/release_info/Solaris_2.7/<locale>/S7FCSreleasenotes`

(<locale> hänvisar till den språkuppställning som du använder. Exempel:  
`/usr/share/release_info/Solaris_2.7/C/S7FCSreleasenotes`  
är "locale" eller språkområde för engelska.)

- Solaris 8 Release Notes finns på ditt system installerade i:  
`/usr/share/release_info/Solaris_8/<locale>/S8FCSreleasenotes`

# Använda systemet som server

Systemet kan användas som en server om du installerar serverversionen av Solaris programvara. Så här använder du systemet som en server:

1. Slå på systemet (se "Starta upp systemet" på sidan sv-4).
2. Håll nere tangenterna **Stop+A** tills systemet stoppar vid **ok**.
3. Tryck på CD-ROM-enhetens utmatningsknapp för att öppna skivhållaren.
4. Sätt i Solaris *Server version* CD (kan beställas separat) och stäng skivhållaren.
5. Ställ in systemets `boot-device`-variabel när du ser **ok**. Se anmärkningen nedan för information och anvisningar.

---

**Anm.** Om du installerar Solaris programvara till detta system igen manuellt, måste du ange att `boot-device`-variabeln ska matcha den skivdel där Solaris programvara är installerad.

Om du accepterade den förinstallerade programvaran när du slog på systemet, är Solaris programvarudel annorlunda, beroende på vilken version av Solaris programvara som du valt. Solaris 7 3/99 startar från `disk:a`, men Solaris 8 startar från `disk:h`. Följande diagram visar hur skivdelarna motsvarar `boot-device`-variablerna.

Skivdel	<code>boot-device</code>
0	<code>disk:a</code>
1	<code>disk:b</code>
3	<code>disk:d</code>
4	<code>disk:e</code>
5	<code>disk:f</code>
6	<code>disk:g</code>
7	<code>disk:h</code>

Om du t ex vill ställa in startenhetsvariabeln till `disk:a` skriver du följande vid **ok**:  
`setenv boot-device disk:a`

---

6. Skriv `boot cdrom` vid **ok**.
7. För mer information om hur du installerar serverversionen av Solaris programvara, se den dokumentation som medföljde *Solaris Media Kit*.

## Och sedan?

Läs valmöjligheterna nedan för att avgöra nästa steg.

- Om du vill använda den ytterligare förinstallerade programvaran, se "Ytterligare förinstallerad programvara" på sidan sv-12.
- Om du vill ändra visningsegenskaperna, se "Byta visningsläge" på sidan sv-24.
- Om du vill installera tillvalssystemkomponenter, se "Installera tillvalskomponenter" på sidan sv-28.
- Om systemet inte slås på eller om du har några andra problem, se "Felsökning" på sidan sv-36.

## För mer information

*Sun Ultra™ 10 Software Supplement CD* Part No. 704-6624, som levereras med ditt system, innehåller:

- *Sun Ultra 10 Service Manual* (finns i AnswerBook2™- och HTML-format). Denna handbok innehåller detaljerade beskrivningar för demontering och ersättning av systemets delar samt systemets specifikationer. Du kan även beställa en papperskopia av denna handbok (805-7764) eller se den på Internet:  
<http://docs.sun.com:80/ab2>
- *Sun Ultra 10 ShowMe How Multimedia*-dokumentationen som demonstrerar Ultra 10-serviceprocedurer med interaktivt ljud och video. Dessa multimedia-procedurer är integrerade med servicemanualen.
- Programtillägg för programvaran som stöder PGX24-grafik när ditt system kör Solaris 2.5.1 eller Solaris 2.6.
- Läsmig (finns i CD-katalogens översta nivå)

Om du vill visa denna dokumentation, se "Läs AnswerBook2-dokumentation" på sidan sv-12.

---

**Anm.** Solaris 2.5.1-maskinvara: 11/97 420+ MHz Installation CD (704-6657) måste användas med system som kör Solaris 2.5.1 och 2.6. Se *Solaris 2.5.1 and 2.6 for 420+ Mhz Systems Installation Guide* (804-6658) för ytterligare information.

---

---

# Ytterligare förinstallerad programvara

Detta avsnitt innehåller beskrivningar av den ytterligare programvara som är förinstallerad tillsammans med Solaris operativmiljö. Om programvaran eller anvisningarna som gäller den är olika för Solaris 7 3/99 eller Solaris 8 programvarusviter noteras det i följande avsnitt.

För en sammanfattning av programvaran i varje svit, se TABELL 2.

## AnswerBook2-dokumentation

Följande förinstallerade AnswerBook2™-dokumentationssamlingar innehåller referensinformation om ditt systems programvara. Du kan läsa AnswerBook2-dokumenterna på Internet eller skriva ut dem. (Följande Solaris Answerbook2-dokument är specifika för den nivå av Solaris-programvara som du valde när systemet slogs på för första gången.)

- *Solaris on Sun Hardware AnswerBook2*
- *Solaris User Collection*
- *Solaris System Administrator Collection*
- *Solaris Software Developer Collection*

## Läsa AnswerBook2-dokumentation

Alla engelska och europeiska språkversioner av AnswerBook finns förinstallerade i systemet. När AnswerBook2 startas, kan man se dokumentationen på engelska och europeiska språk.

### 1. Skriv in följande på kommandoraden:

```
/usr/dt/bin/answerbook2
```

### 2. När läsarfönstret visas, väljer du det dokument du vill läsa från innehållslistan.



# StarOffice

---

**Anm.** StarOffice™ förinstalleras enbart med Solaris 8.

---

StarOffice är .com-kontoret från Sun Microsystems, Inc..

StarOffice är det optimala vad gäller kontorsproduktivhetsprogram från Sun Microsystems. StarOffice är en kraftfull och allomfattande kontorssvit som integrerar ordbehandling, kalkylblad, grafik, presentationer, HTML och databaskomponenter i en enda integrerad arbetsplats. Med StarOffice kan användare enkelt importera och exportera Microsoft Office-filer. StarOffice är en kontorssvit för olika plattformar och kan köras på Solaris, Windows 95, Windows 98, Windows NT och Linux.

När du använder StarOffice har du möjligheten att kommunicera dina idéer, framställa dokument av hög kvalitet, analysera företagsinformation och samarbeta med kollegor.

## **Huvudfunktionerna omfattar:**

- Robusta och skalbara integrerade kontorsproduktivhetsverktyg som inkluderar ordbehandling, kalkylblad, e-post, grafik, webbpublicering, planering, samt databas- och ledningsapplikationer.
- StarOffice - som kan användas på olika plattformar - kan köras fristående på Solaris (SPARC och Intel), Windows NT, Windows 95, Windows 98, samt Linux.
- Det faktum att det kan arbeta med Microsoft Office-filer möjliggör sömlös och transparent flyttning och utbyte av ordbehandlings-, kalkylblads- och presentationsfiler.
- En fullt integrerad arbetsmiljö som använder en enda arbetsyta vilket möjliggör enkel åtkomst, hantering, redigering och delning av information.
- Inbyggd webbpublicering som är integrerad med StarOffice vilket gör det möjligt att enkelt skapa, utforma och publicera webbsidor.
- Gruppriktad kommunikations- och arbetsflödeshantering, vilket befrämjar samarbete mellan arbetsgrupper för tidskrävande projekt.
- Ett intuitivt, smart skrivbord, som anpassar sig till motsvarande sammanhang med kraftfulla guider som har sofistikerade funktioner som ökar användarproduktiviteten.
- Finns tillgänglig på flera språk: engelska, franska, tyska, spanska, svenska, portugisiska och italienska.

## **Produktkomponenter:**

- StarOffice Writer: ett universalt ordbehandlingsprogram som används när du vill skapa affärsbrev, långa textdokument, professionell layout och webb-HTML
- StarOffice Calc: ett sofistikerat program för utförande av avancerade kalkylbladsfunktioner, såsom att analysera siffror, skapa listor och visa data

- StarOffice Impress: ett verktyg att använda när du vill skapa effektiva, slående presentationer
- StarOffice Draw: en vektorinriktad ritningsmodul som gör det möjligt att skapa imponerande 3D-illustrationer
- StarOffice Base: ett kraftfullt datahanteringsverktyg som gör det möjligt att flytta data mellan dokument
- StarOffice Schedule: en sömlös, integrerad organisatör som hjälper användare att hålla alla deras händelser, uppgifter, kontakter och projekt under kontroll
- StarOffice Mail: ett elektroniskt postprogram som befrämjar god kommunikation
- StarOffice Discussion: ett program som möjliggör deltagande i newsgroups på Internet

## Komma igång med StarOffice

När du vill starta den förinstallerade programvaran StarOffice klickar du på ikonen StarOffice längst till vänster i skrivbordets aktivitetsfält. Du kan också starta StarOffice genom att skriva ett kommando:

- Om du vill starta den engelska versionen av StarOffice skriver du:  
`/opt/Office51/bin/soffice`
- Om du vill starta de andra tillgängliga språken skriver du:  
`/opt/staroffice/<språk>/solaris/office51/setup`

där *<språk>* är en av de tillgängliga språkversionerna för programmet:: engelska, franska, tyska, spanska, svenska, portugisiska och italienska.

---

**Anm.** Den första gången du startar StarOffice instruerar programmet dig att välja en installationsmetod. Välj "Standard Workstation Installation".

---

För mer information om hur du använder programvaran StarOffice, se programmets inbyggda hjälpsystem. Du kan också beställa en fullständig produkt media kit som inkluderar användardokumentationen och programvaran på CD från web-platsen:  
<http://www.sun.com/products/staroffice/get.cgi#fullmediakit>

---

**Anm.** Om du behöver återställa programvaran StarOffice kan du hämta den senaste versionen från följande web-plats:

<http://www.sun.com/products/staroffice/>

---



---

**Anm.** Support för StarOffice ingår inte i ditt inköp av hårdvaran. Programsupporttjänster för StarOffice måste finnas i ett separat kontrakt. För senaste information om supporttjänster för StarOffice, kontrollera vår web-plats:  
<http://www.sun.com/staroffice/support>.

---

# Apache Server

---

**Anm.** Apache Server installeras enbart med Solaris 8.

---

Apache Server är en öppen HTTP-server för olika moderna desktop- och serveroperativsystem, såsom UNIX och Windows NT. Apache Server tillhandahåller en säker, effektiv och expanderbar server som tillhandahåller HTTP-tjänster som följer de nuvarande standarderna för HTTP.

## Komma igång med Apache Server

Följ stegen nedan för att aktivera web-servern på ditt system:

- 1. Bli superanvändare (rot) genom att skriva `su` och ditt superanvändarlösenord.**
- 2. Kopiera konfigurationsfilsexemplet `httpd.conf-example` till `httpd.conf` genom att skriva följande:**

```
cp /etc/apache/conf/httpd.conf-example /etc/apache/conf/httpd.conf
```

- 3. Redigera konfigurationsfilen för att anpassa den till ditt system. Du bör exempelvis ange HTML-katalogen för ditt system.**

För mer information, se användarhandboken för Apache på Internet genom att följa länken "Server Documentation" från web-platsen:

```
http://www.apache.org/httpd.html
```

- 4. Starta web-serverdemonen genom att skriva följande:**

```
/etc/rc3.d/S50apache start
```

## Perl

---

**Anm.** Perl installeras enbart med Solaris 8.

---

Perl är ett programmeringsspråk som finns tillgängligt som öppen programvara. Perls behandlings-, fil- och texthanteringsfunktioner gör det speciellt välanpassat för uppgifter som involverar snabbskapande av prototyper, system- eller programvaruverktyg.

## Komma igång med Perl

På ditt system installeras Perl på `/usr/bin`. För information om att använda Perl, se man-sidorna för det programmet genom att skriva `man perl`.

# Utvecklingsverktyg för Java-plattformen

Suns utvecklingsverktyg för Java™-plattformen är förinstallerade på ditt system. Versionsnumren för de Java-verktyg som du kommer att se varierar beroende på vilken version av programvaran Solaris som du valde när du först slog på strömmen. För en sammanfattning av versionerna, se TABELL 2 på sidan sv-6.

---

**Anm.** Om du behöver återställa Java-produkterna kan du hämta de senaste versionerna genom att följa länkar från web-platsen:

<http://java.sun.com/products/>

---

## Java Tools med Solaris 7 3/99 förinstallerad programvara

- Java Development Kit 1.1.6 är din standard Java-miljö. För mer information, se readme-filen som finns på:  
<http://java.sun.com/products/jdk/1.1/docs>
- Java 2 Software Development Kit 1.2 är en senare version av Java Development Kit som inkluderar Java Virtual Machine. Du kan ange denna version som din standard:

1. Bli superanvändare genom att skriva **su** och ditt rotlösenord.

2. Vid # skriver du in följande kommandon:

```
# rm /usr/java
# ln -s /opt/jdk1.2 /usr/java
```

För mer information om denna version, se de readme-filer som finns på ditt system på `/opt/jdk1.2` och även web-platsen:

<http://java.sun.com/products/jdk/1.2>

- Java 3D API finns tillgängligt i Java2 Development Kit. För mer information, se dokumentationslänkarna från web-platsen:  
<http://java.sun.com/products/java-media/3D>

---

**Anm.** OpenGL programtillägg 107104-01 och 107105-01 är nödvändiga för att Java3D skall fungera korrekt. Dessa är förinstallerade på ditt system. Om du måste återställa programvaran, se web-platsen <http://sunsolve.sun.com> för att hämta programtillägg.

---

- Java Plug-In är ett tillägg för läsaren Netscape som ger dig fullt stöd för standard Java runtime. För mer information, se web-platsen:  
<http://java.sun.com/products/plugin>

---

**Anm.** Du måste installera Java Plug-In i din katalog `.netscape` med hjälp av en kommandorad. Du kan köra kommandoraden genom att skriva:

`/opt/plugin/plugin-111i-solaris2-sparc.bin`

---

- Java Media Framework är installerat på `/opt/jmf1.1`. För mer information, se web-platsen <http://java.sun.com/products/java-media/jmf>

## Java Tools med Solaris 8 förinstallerad programvara:

- Java 2 Software Development Kit 1.2 är en senare version av Java Development Kit som inkluderar Java Virtual Machine. För mer information, se web-platsen: <http://java.sun.com/products/jdk/1.2>
- Java 3D API finns tillgängligt i Java2 Development Kit. För mer information, se dokumentationslänkarna från web-platsen: <http://java.sun.com/products/java-media/3D/>
- Java Plug-In är ett tillägg för läsaren Netscape som ger dig fullt stöd för standard Java runtime. För mer information, se web-platsen: <http://java.sun.com/products/plugin>
- Java Media Framework är installerat på /opt/jmf1.1. För mer information, se web-platsen <http://java.sun.com/products/java-media/jmf>
- Java Communications API kan användas till att skriva plattformsoberoende kommunikationsprogram för teknologi såsom talpost, fax och smartkort. För mer information, se web-platsen: <http://java.sun.com/products/javacomm>

---

**Anm.** Java Communications API installeras bara med Solaris 8.

---

## ShowMe TV

ShowMe TV™ är ett kraftfullt ljud/video-kommunikationsverktyg som levererar senaste nyheter, specialrapporter eller interna kommunikationer direkt till systemet. ShowMe TV är ett TV-system för lokala och utbredda nätverk som kan användas för att se och sända live- eller förinspelade videoprogram på nätverket samt för att spela upp video- eller audiofiler (QuickTime, AVI och MPEG). Det är även ett verktyg för sändning och visning av träningskurser, föreläsningar, företagsmeddelanden samt för att övervaka viktiga nyhetshändelser.

Det versionsnummer för ShowMe TV som du kommer att se varierar beroende på vilken version av programvaran Solaris som du valde när du först slog på strömmen. För en sammanfattning av versionerna, se TABELL 2.

## Komma igång med ShowMe TV

För mer information, se den Läsmig-fil som finns installerad på ditt system i: /opt/SUNWsmtv/GettingStarted.txt eller web-platsen: <http://www.sun.com/desktop/products/software/ShowMeTV>

Programmet ShowMe TV har också sitt eget hjälpsystem.

När du vill starta ShowMe TV skriver du /opt/SUNWsmtv/bin/showmetv

# Netscape Communicator

Netscape™ Communicator är den förstklassiga web-läsaren för Internet. Det versionsnummer för Netscape som du kommer att se varierar beroende på vilken version av programvaran Solaris som du valde när du först slog på strömmen. För en sammanfattning av versionerna, se TABELL 2.

Den version av Netscape Communicator som är förinstallerad i ditt system har ändrats så att programmet skall få levereras till länder som har restriktioner rörande import av programvara med krypteringsfunktioner. Därför stöder denna version inte den kryptering som är ett krav för säkra HTTP-anslutningar såsom de som används i e-kommers.

---

**Anm.** För Solaris 7 3/99 förinstallerad programvara gäller att om du befinner dig i Japan finns det en förinstallerad S/MIME-version på ditt system. För Solaris 8 förinstallerade programvara krävs ingen speciell S/MIME-version.

---

Om du vill ha en S/MIME-version av Netscape Communicator kan du beställa *Solaris Media Kit* ("Återställa förinstallerad programvara" på sidan sv-22). Du kan även ladda hem S/MIME-versionen från följande Sun web-platser:

<http://sunsolve.sun.com>

<http://www.sun.com/solaris/netscape>

Alternativt kan du ladda hem den senaste fullständiga 128-bitars krypterade versionen av Netscape Communicator direkt från Netscapes web-plats:

<http://www.netscape.com>

---

**Anm.** Den version av Netscape Communicator som finns tillgänglig på Netscapes web-plats kanske är nyare men är då inte kompatibilitetstestad av Sun.

---

## Komma igång med Netscape

Starta Netscape genom att klicka på sidikonen längst till vänster i skrivbordets aktivitetsfält som har "WWW" på den. Netscape har inbyggda hjälpfiler för mer information. Netscape-filerna på ditt system är installerade på:

`/opt/NSCPcom/netscape.`

# Solaris grafikbibliotek

Solaris grafikbibliotekspaket förinstalleras i ditt system.

- OpenGL (i programvarusviten Solaris 7 3/99 och Solaris 8)
- mediaLib (endast i programvarusviten Solaris 7 3/99)

## OpenGL

Programvaran Solaris OpenGL är Suns egen implementering av API:n (application programming interface) OpenGL. OpenGLs API är ett grafikbibliotek av tillverkaroberoende industristandard. Det versionsnummer för OpenGL som du kommer att se varierar beroende på vilken version av programvaran Solaris som du valde när du först slog på strömmen. För en sammanfattning av versionerna, se TABELL 2.

---

**Anm.** OpenGL behöver ett kort för grafikacceleration för att fungera, såsom Creator3D-, Elite3Dm3- och Elite3Dm6-enheter. Inbyggd PGX-grafik som är standard i systemet kan inte användas i OpenGL.

---

### *Komma igång med OpenGL*

Runtime-delen av OpenGL finns redan förinstallerad i ditt system och inga anvisningar behövs.

## mediaLib

---

**Anm.** mediaLib™ installeras bara med den förinstallerade programvaran Solaris 7 3/99.

---

Sun har utvecklat mediaLib, ett lättanvänt applikationsbibliotek för att bygga portabla, högpresterande multimediaapplikationer. mediaLib innehåller nyckelalgoritmer för linjär algebra, bildhantering, video/audio, signalbehandling och grafik.

### *Komma igång med mediaLib*

För mer information om programvaran mediaLib, se dokumentationsfilerna som finns installerade i ditt system i följande katalog `/opt/SUNWmlib/doc/`

---

**Anm.** Om du behöver återställa mediaLib kan du hämta den från följande webbplats <http://www.sun.com/microelectronics/vis/mediaLib.html>

---

## PC File Viewer

PC File Viewer ger dig förmågan att ögonblickligen visa och kopiera text från många populära typer av PC-filer, oavsett om du har den tillhörande programvaran installerad i systemet eller inte. Om du t ex har PC File Viewer integrerad med Solaris operativmiljö tillåter det att olika användare kan dela tillägg och filer som skapats i programmen Microsoft Word, Excel, PowerPoint, Lotus 1-2-3 och AutoCAD.

## Komma igång med PC File Viewer

För mer information om PC File Viewers egenskaper och filtyper som kan användas, se textfilen som finns installerad i ditt system vid:

`/opt/SUNWdtpcv/GettingStarted.txt,`

eller web-platsen:

`http://www.sun.com/products-n-solutions/software/interoperability`

## PC launcher

---

**Anm.** PC launcher installeras bara med den förinstallerade programvaran Solaris 8.

---

PC launcher ger användare av kortet SunPCi sömlös åtkomst och kraft att ögonblickligen visa, redigera och skriva ut många populära typer av PC-filer eller -bilagor, genom att automatiskt starta det associerade Windows-programmet och -filen.

PC launcher möjliggör enkel redigering, visning, sökning och navigering av PC-filbilagor och .exe filer i Windows. Användare kan kopiera och klistra in text från Windows-program till valfritt Solaris-program. PC launcher ger dig också enkel och snabb åtkomst till PC-filtypsbilagor i CDE Mail och Filhanteraren, samt dra-och-släpp-funktion för valfri fil på CDE-ikonen.

## Komma igång med PC launcher

För mer information om PC launchers egenskaper och filtyper som kan används, se web-platsen `http://www.sun.com/products-n-solutions/software/interoperability`



# SunForum

SunForum™ gör det möjligt för dig att samarbeta med kollegor i en blandad miljö av Sun arbetsstationer, PC och Macintosh. Med SunForum, kan du dela ett klotterplank och multipla applikationer med andra. Du kan även överföra filer och "chatta" med kollegor vilka kör T.120-baserade samarbetsverktyg på ett TCP/IP-nätverk.

Det versionsnummer för SunForum som du kommer att se varierar beroende på vilken version av programvaran Solaris som du valde när du först slog på strömmen. För en sammanfattning av versionerna, se TABELL 2.

## Komma igång med SunForum

För mer information om SunForum, se web-platsen:

<http://www.sun.com/desktop/products/software/sunforum>

---

**Anm.** Om du behöver återställa SunForum kan du hämta den senaste versionen från följande web-plats:

<http://www.sun.com/desktop/products/software/sunforum>

---

## ODBC Driver Manager

**Anm.** ODBC Driver Manager installeras bara med Solaris 7 3/99.

---

ODBC Driver Manager ger dig tillgång till drivrutiner för förbindning av öppna databaser (ODBC). Drivrutinshanteraren accepterar databasåtkomstbegäran från klientprogram, laddar lämpliga ODBC-databasdrivrutiner och skickar ODBC-funktionsanrop till drivrutinerna. ODBC Driver Manager låter dig skriva databasoberoende program och kod till olika databaskällor med ett och samma gränssnitt.

## Komma igång med ODBC Driver Manager

För mer information om ODBC Driver Managers egenskaper och support, se följande textfil som finns installerad i ditt system vid `/opt/ISLIodbc/GettingStarted.txt`.

**Anm.** ODBC Driver Manager är en MERANT-produkt. För teknisk support, vänligen kontakta MERANT på web-platsen <http://www.merant.com>.

---

---

# Återställa förinstallerad programvara

Ditt system levereras konfigurerat med Solaris operativmiljö och annan förinstallerad programvara. Om ett maskinvarufel påverkar din hårddisk inom ett år från det ursprungliga inköpsdatumet, ersätts denna av garantin. Ersättningsdisken levereras inte konfigurerad med Solaris operativmiljö eller de andra förinstallerade programvarorna.

Vi rekommenderar att du gör en fullständig backup av operativmiljön, vilken kan användas för att återställa ditt system om så skulle vara nödvändigt. Anvisningar för hur du säkerhetskopierar ditt operativsystem är en del av den förinstallerade *Solaris System Administration Guide AnswerBook2*.

Som referens sammanfattar följande tabell standard diskkonfigurationer och partition för den förinstallerade programvaran (båda Solaris-versioner), efter det att användaren har slutfört den första konfigurationen.

---

**Anm.** För konfigurationen Solaris 8 är skivdelen 7 rotpartitionen, i stället för den traditionella skivdelen 0.

---

**TABELL 4** Standard förinstallerade diskkonfigurationer

Solaris 7 3/99 förinstallerad diskkonfiguration				Solaris 8 förinstallerad diskkonfiguration			
Skivdel	Namn	Storlek (MB)	Monterad som	Skivdel	Namn	Storlek (MB)	Monterad som
0	rot	3500	/	0	utrymme	återstående	/space
1	växling	512	Gäller ej	1	växling	512	Gäller ej
3	utrymme	återstående	/space	7	rot	2500	/

---

**Anm.** Solaris 7-rotpartitionen för den japanska förinstallerade bilden är 3000 MB.

---

Du kan också återställa en del av den programvara som är förinstallerad på din disk från de CD-skivor som ingår i lämplig version av *Solaris Media Kit*. Denna Media Kit innehåller en del av samma förinstallerade programvara som finns förinstallerad på ditt system, med undantag av Java-programvara. Du kan ladda hem dessa produkter från de web-platser som anges i respektive kapitel i detta dokument (notera även att vissa programvaror, såsom Netscape, erbjuder andra versioner på web-platserna än de som ingår i Media Kit).

Om du vill återställa din hårddisk från CD-skivorna med *Solaris Media Kit*, vidta följande två åtgärder:

1. Hämta säkerhetskopieringsmedia, *Solaris Media Kit*. Du har eventuellt redan denna sats om du beställde den tillsammans med ditt system. Om du inte beställde satsen med ditt system, kontakta din försäljningsrepresentant från Sun och be att få beställa *Media Kit* för ditt språk och din Solaris-version.
2. Följ installationsanvisningarna i dokumentet *Start Here* som medföljer satsen. Du kan installera Solaris operativmiljö och så mycket du vill av den bifogade programvaran.

---

**Anm.** Om du installerar Solaris programvara till detta system igen manuellt, måste du ange att `boot-device`-variabeln ska matcha den skivdel där Solaris programvara är installerad.

Om du accepterade den förinstallerade programvaran när du slog på systemet, är Solaris programvarudel annorlunda, beroende på vilken version av Solaris programvara som du valt. Solaris 7 3/99 startar från `disk:a`, men Solaris 8 startar från `disk:h`. Följande diagram visar hur skivdelarna motsvarar `boot-device`-variablerna.

Skivdel	<code>boot-device</code>
0	<code>disk:a</code>
1	<code>disk:b</code>
3	<code>disk:d</code>
4	<code>disk:e</code>
5	<code>disk:f</code>
6	<code>disk:g</code>
7	<code>disk:h</code>

Det finns två metoder att ställa in startenhetsvariabeln, beroende på om systemet körs eller är stoppat. Om du t ex vill ställa in startenhetsvariabeln till `disk:a`:

- Om systemet körs:

- 1) Bli en superanvändare (rot).
- 2) Vid rotsymbolen skriver du `eeeprom boot-device=disk:a`

- Om systemet är stoppat skriver du `setenv boot-device disk:a` vid `ok`-symbolen

---

**Anm.** I de begränsade exportversionerna av Solaris ingår programvara som har ändrats för att möjliggöra leverans till länder som har restriktioner för import av programvara med krypteringsfunktioner. De begränsade versionerna av Solaris Media Kit är de enda versioner som får användas i Frankrike, Ryssland och andra länder med restriktioner avseende import av sådan programvara. Informera din försäljningsrepresentant från Sun om du behöver en begränsad version.

---

---

## Byta visningsläge

Ultra 10-systemen levereras med förinstallerat inbyggt PGX24 grafikkort som använder 24 bitarsfunktionen som standard. Du kan ändra visningsläget till antingen 8 eller 24 bitar. Du kan använda denna procedur efter att du startat systemet för att experimentera med olika färgdjup (dvs. bitar per pixel) och bildskärmens upplösning (dvs. antalet pixels på bildskärmen).

Anledningar till att använda olika visningslägen är:

- 24-bitarsfunktionen ger större färgdjup och förhindrar blinkande färger när du använder program som använder många färger. Blinkande färger uppkommer när fönster blinkar till en annan färg då markören flyttas mellan fönstren.
- 8-bitarsfunktionen kan krävas av vissa äldre applikationer (såsom Island Paint Suite). Den maximala upplösningen för bildskärmen är begränsad till 24-bitarsfunktionen för PGX24-grafiken.

---

**Anm.** Denna procedur gäller enbart för den inbyggda PGX24-grafiken. Det gäller inte för PGX-, Creator- eller Elite-grafikkort (tillval). System med dessa grafikkort kommer inte att be dig göra detta val under konfigurationen. (System med inbyggd PGX24-grafik har "PGX24" angivet på den etikett med serienumret som finns fäst på systemets kåpa.)

---

---

**Anm.** Om du väljer att installera de tidigare Solaris-versionerna Solaris 2.5.1-maskinvara:11/97 eller Solaris 2.6 5/98 igen, behövs det ett programtillägg för programvaran som stöder 24-bitars PGX24-grafik. Dessa programtillägg finns på *Sun Ultra 10 Software Supplement CD* som inkluderas med ditt nya system. För anvisningar om hur du installerar programtillägg, se "Programtillägg för stöd av PGX24 i tidigare versioner av Solaris" på sidan sv-25.

---

Gör så här för att ändra visningsläget för PGX24 grafikkortet (standardläget på nya system är 24-bitar):

1. **Bli en superanvändare i systemet.**
2. **Ställ in visningsläget genom att skriva in något av följande:**
  - För att byta till 8 bitar, skriv in: `m64config -depth 8`
  - För att byta till 24 bitar, skriv in: `m64config -depth 24`
3. **Logga antingen ut eller avsluta operativmiljön och starta sedan om operativmiljön.**

När operativmiljön startas, visas grafiken nu med den funktion du valt.

## Programtillägg för stöd av PGX24 i tidigare versioner av Solaris

Du måste installera programtillägg med följande versioner:

- Solaris 2.5.1-maskinvara:11/97 version (programtillägg 103792-18)
- Solaris 2.6 5/98 version (programtillägg 105362-18)

Programtilläggen kan ha uppdaterats efter att denna produkt givits ut. Du kan kontakta Sun Enterprise Services eller gå till Sun Online Support Tools web-plats, <http://www.sun.com/service/online> för att erhålla den senaste versionen av programtillägget.

---

**Anm.** Dessa programtillägg stödjer inte PGX-, Creator- eller Elite-grafikkort.

---

## Installera PGX24 grafikprogram i Solaris 2.5.1-maskinvara:11/97

1. **Sätt i *Sun Ultra 10 Software Supplement CD* i din CD-ROM-enhet.**
2. **Bli en superanvändare i systemet.**
3. **Gå till den katalog som innehåller programtillägget genom att skriva in:**

```
cd /cdrom/U10SVC/Patches/103792-18
```
4. **Installera programtillägget genom att skriva in:**

```
./installpatch
```
5. **Starta om systemet.**

6. Efter att systemet startats om, bli en superanvändare i systemet.
7. Ställ in visningsläget för PGX24-grafiken till 24 bitar genom att skriva in:  
`m64config -depth 24 -res 1152x900x66`  
Upplösningen kan vara ett värde mindre än eller lika med 1152x900.
8. Logga antingen ut eller avsluta operativmiljön och starta sedan om operativmiljön.

När operativmiljön startas kommer visningsläget att vara i 24-bitarsläget.

## Installera PGX24 grafikprogram i Solaris 2.6 5/98

1. Sätt i *Sun Ultra 10 Software Supplement CD* i din CD-ROM-enhet.
2. Bli en superanvändare i systemet.
3. Gå till den katalog som innehåller programtillägget genom att skriva in:

```
cd /cdrom/U10SVC/Patches/105362-18
```

4. Installera programtillägget genom att skriva in:

```
./installpatch
```

5. Starta om systemet.
6. Efter att systemet startats om, bli en superanvändare i systemet.
7. Ställ in visningsläget för PGX24-grafiken till 24 bitar genom att skriva in:

```
m64config -depth 24 -res 1152x900x66
```

Upplösningen kan vara ett värde mindre eller lika med 1152x900.

8. Logga antingen ut eller avsluta operativmiljön och starta sedan om operativmiljön.

När operativmiljön startas kommer visningsläget att vara i 24-bitarsläget. Programtilläggen kan ha uppdaterats efter att denna produkt givits ut. Du kan kontakta Sun Enterprise Services eller gå till Sun Online Support Tools web-plats, <http://www.sun.com/service/online> för att erhålla den senaste versionen av programtillägget.

---

# Linux Solutions

Ditt Sun Ultra 10-system är förberett för Linux, vilket ger dig flexibiliteten och valmöjligheten att installera den senaste versionen av Linux som finns tillgänglig för Ultra Sparc-system. För information om Linux, se <http://www.sun.com/software/linux>

---

**Anm.** Linux programvara stöds inte av Suns service.

---



---

**Varning** – Avinstallera inte Solaris från din hårddisk. Sun service kommer att be dig starta upp i Solaris operativmiljö för att kunna ställa en diagnos på systemets problem.

---

---

# Installera tillvalskomponenter

---

**Anm.** Se detaljerade anvisningar i AnswerBook2 på *Sun Ultra 10 Software Supplement CD (704-6624)*.

---

## Nödvändiga verktyg

Alla procedurer i denna guide kan utföras med en No. 2 Philips skruvmejsel.

## Förbereda för installation

Se figur



För att förbereda för installation av tillvalskomponenter, måste du stänga av systemet, ta bort kåpan och fästa ett antistatiskt armband.

1. Stäng av systemet på följande sätt:
  - a. Avsluta alla applikationer som körs.
  - b. Tryck och släpp omedelbart på Standby-knappen på framsidan. Du kan även trycka på Sun Type-5 Standby-tangenten (Power-tangenten på Type-6 tangentbord) i det övre högra hörnet på tangentbordet.

Systemet går igenom de interna avstängningsprocedurerna och avslutar på korrekt sätt operativmiljön innan strömmen till systemet stängs av.
  - c. Stäng av strömbrytaren på baksidan.
  - d. Kontrollera att LED-strömindikeringen ovanför Standby-knappen på framsidan är släckt samt lyssna för att kontrollera att systemets fläktar inte roterar.
  - e. Stäng av strömmen till bildskärmen och eventuell kringutrustning.
  - f. Koppla bort kablarna till eventuell ljud- och kringutrustning från systemet.
2. Demontera kåpan på följande sätt:
  - a. Vänd systemet upp och ner med monteringsfötterna uppåt.
  - b. Demontera de två skruvarna.
  - c. För kåpan mot systemets baksida och lyft.





---

**Varning** – Bär alltid ett antistatiskt armband vid hantering av komponenter då detta neutraliserar alla elektriska laddningar i systemenheten.

---

**3. Fäst det antistatiska armbandet på följande sätt:**

- a. Öppna de två första vecken på armbandet och fäst den självhäftande sidan tätt mot din handled.
- b. Skala av isoleringen från koppartråden i andra ändan av armbandet.
- c. Fäst armbandets kopparända i chassiet.



---

**Varning** – Att stänga av strömmen med strömbrytaren innebär inte att all ström försvinner från systemet. En liten spänning finns fortfarande kvar i strömförsörjningen. För att ta bort all ström från systemet måste strömkabeln kopplas bort.

---

**d. Koppla bort strömkabeln.**

## Systemets interna layout

Se figur



Systemets interna layout illustreras i serviceläget med kåpan demonterad.

1. Dubbla parallella minnesmoduler (DIMMar) på moderkortet
2. PCI-kortplatser på PCI-hållarkortet
3. Diskettenhet
4. Ta bort den borttagbara mediaenheten som kan innehålla en CD-ROM- eller diskettenhet
5. Strömförsörjning

# Installera DIMMar

Se figur



Ultra 10 dubbla parallella minnesmoduler (DIMMar) är arrangerade i två rader om vardera två minnesplatser.

---

DIMM-rad	DIMM-platser på moderkortet
0	DIMM1 och DIMM2
1	DIMM3 och DIMM4

---

1. Slå av systemet, ta bort kåpan och sätt på ett antistatiskt armband enligt beskrivningen i "Förbereda för installation" på sidan sv-28.
2. Lägg systemet på sidan på det sätt som visas. Lokalisera DIMM-modulplatserna.
3. Tryck isär DIMMarnas fästklips.
4. Placera DIMM-modulen i hållaren och kontrollera att urtagen i botten är inriktade med motsvarande upphöjningar i hållaren.



---

**Varning** – Håll endast i DIMMarnas ytterkant.

---

5. Tryck ordentligt på DIMMens båda övre hörn tills den är helt införd i hållaren.
6. Fortsätt med "Avsluta installationen" på sidan sv-35.

---

**Anm.** Blanda inte DIMMar av olika storlek i samma rad.

---

## Installera PCI-kort

Se figur



1. Slå av systemet, ta bort kåpan och sätt på ett antistatiskt armband enligt beskrivningen i "Förbereda för installation" på sidan sv-28.
2. Ställ systemet upp- och nedvänt.
3. Använd en No. 2 Phillips skruvmejsel för att demontera kortplatsens täckbricka från chassiets baksida.
4. Placera kortet i chassiet ovanför den tomma kortplatsen i PCI-hållarkortet.
5. För in kortets fästflik i chassiets öppning.



---

**Varning** – Stöd PCI-hållarkortet med ena handens fingrar för att garantera att PCI-kortet förs in helt och hållet i hållarkortet.

---

6. I kortets två övre hörn trycker man kortet rakt ner i PCI-hållarkortets hållare tills kortet är helt infört i hållaren.
7. Montera skruven som säkrar kortets fästflik mot chassiets baksida.
8. Fortsätt med "Avsluta installationen" på sidan sv-35.

## Installera CD-ROM-enhet

Se figur



1. Slå av systemet, ta bort kåpan och sätt på ett antistatiskt armband enligt beskrivningen i "Förbereda för installation" på sidan sv-28.
2. Ställ systemet upp- och nedvänt.
3. Demontera CD-fackets täckbricka och skyddsplåt.
4. Demontera RMA-fästet och placera det på den antistatiska mattan.

---

**Anm.** Innan du installerar enheten skall dess funktionsbygling ställas in på MA.

---

5. Installera CD-ROM-enheten i RMA-fästet.
6. Dra åt de fyra skruvarna.
7. Anslut data-, ljud- och strömkablarna till CD-ROM-enheten. Se *Sun Ultra 5/Ultra 10 CD-ROM Drive and Hard Drive Installation Guide*.

---

**Anm.** Data-, ljud- och strömkablarna till kringutrustningen är alla kodade för att motverka felaktig installation.

---

**8. Fortsätt med "Avsluta installationen" på sidan sv-35.**

## Installera en extra hårddisk

Se figur  11

Ultra 10 har två platser för hårddiskar: den bakre, primära hårddiskplatsen och den främre, extra hårddiskplatsen. Den bakre hårddisken är installerad på fabriken. Denna procedur beskriver hur man installerar en extra hårddisk på den främre platsen.

1. Slå av systemet, ta bort kåpan och sätt på ett antistatiskt armband enligt beskrivningen i "Förbereda för installation" på sidan sv-28.
2. Bered utrymme genom att avlägsna den primära, bakre hårddisk från Ultra 10 enligt följande:
  - a. Koppla bort strömkabelkontakten och hårddiskens banddatakontakt från hårddisken. Flytta bort ström- och hårddiskablarna.
  - b. Använd en No. 2 Phillips skruvmejsel för att demontera dem skruv som håller fast hårddiskfästet på trapetsstödet.
  - c. Avlägsna trapetsstödet ur chassiet.
  - d. Stöd hårddiskfästet med en hand samtidigt som du använder en No. 2 Phillips skruvmejsel för att demontera de två skruvar som håller fast hårddiskfästet i chassiet.
  - e. Avlägsna hårddisken/fästesenheten.
  - f. Använd en No. 2 Phillips skruvmejsel för att demontera de fyra skruvarna som säkrar hårddisken i dess fäste.
  - g. Avlägsna hårddisken från fästet som säkrar hårddisken.
  - h. Placera hårddisken på en antistatisk matta eller plastpåse.
3. Installera den nya hårddisken i Ultra 10-chassiets främre del enligt följande:

---

**Anm.** Innan hårddisken installeras, skall man kontrollera att enhetens funktionsbygling på baksidan är inställd på CS.

---

- a. Ta bort strömkontakten ur diskettenheten.

- b. Placera hårddisken i hårddiskfästet.
- c. Använd en No. 2 Phillips skruvmejsel för att montera de fyra skruvarna som säkrar hårddisken i dess fäste.
- d. Placera hårddisken och dess fäste i chassiet.
- e. För hårddisken och dess fäste mot chassiets framsida.
- f. Använd en No. 2 Phillips skruvmejsel för att montera de två skruvarna som säkrar hårddiskfäste i chassiet.

---

**Anm.** Data-, ljud- och strömkablarna till kringutrustningen är alla kodade för att motverka felaktig installation.

---

**g. Anslut ström- och hårddiskens datakontakter till den främre hårddisken. Dra kablarna snyggt.**

Hårddiskens datakabelnhet måste ha en kontakt som är ansluten till "slavenheten" (den främre enheten); en kontakt som är ansluten till "masterenheten" (den bakre enheten); och en kontakt som är ansluten till "moderkortskontakten" J15 enligt vad som visas i följande diagram.

Ultra 10 hårddiskens datakabel

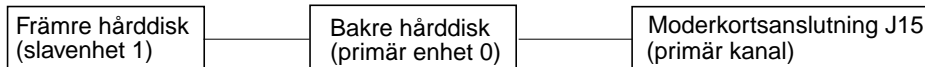

- 4. Byt ut den primära, bakre hårddisken i Ultra 10 enligt följande:
  - a. Installera hårddisken/fästesenheten i fliken på den bakre plåten.
  - b. Installera de två bakre skruvarna för att ansluta fästesenheten till chassiet.
  - c. Installera trapetssidans stöd igen genom att föra in flikarna på stödet i öppningarna i chassiet.
  - d. Installera återigen den enda skruv som håller fast trapetsstödet i hårddisken/fästesenheten.
  - e. Anslut strömkabelkontakten och hårddiskens banddatakontakt till hårddisken. Dra kablarna snyggt.
  - f. Anslut hårddiskens datakabel till moderkortskontakt J15.
- 5. Fortsätt med "Avsluta installationen" på sidan sv-35.

# Installera grafikkort

Se figur 

Om du installerar eller använder Solaris 2.5.1-maskinvara:11/97 eller Solaris 2.6 5/98 operativmiljö och installerar ett Elite3D UPA-grafikkort, måste du även installera respektive programtillägg:

- Solaris 2.5.1-maskinvara:11/97 - programtillägg 105789-01 installeras automatiskt när programvaran för grafikkortet Elite3D UPA installeras. Vi rekommenderar att även programtillägget 105791-05 (eller en nyare version, om sådan finns tillgänglig) installeras.
- Solaris 2.6 5/98 - Efter installationen av Elite 3D UPA-grafikkortet, skall programtillägget 105363-06 (eller en nyare version, om sådan finns tillgänglig) installeras.

Dessa programtillägg finns tillgängliga i enlighet med "Programtillägg för stöd av PGX24 i tidigare versioner av Solaris" på sidan sv-25 eller genom SunSolve Online-web-plats på <http://www.sun.com/service/online/index.html>, eller genom att kontakta *Enterprise Service*.



---

**Varning** – Använd lämplig ESD jordningsteknik vid hantering av komponenter. Använd ett antistatiskt armband och en ESD-skyddad matta. Förvara ESD-känsliga komponenter i antistatiska påsar innan de placeras på någon yta.

---

1. Slå av systemet, ta bort kåpan och sätt på ett antistatiskt armband enligt beskrivningen i "Förbereda för installation" på sidan sv-28.
2. Läg systemet på sidan på det sätt som visas.
3. Ta bort skruven och för ut grafikkortets täckbricka från chassiets baksida.
4. Placera UPA-grafikkortet i chassiet.
5. För in UPA-grafikkortets baksida i chassiets baksida.
6. Tryck på UPA-grafikkortets anslutning så att den vidrör dess motsvarande UPA-anslutning på moderkortet.



---

**Varning** – Undvik att skada anslutningen genom att tillföra kraft på kortets ena sida.

---

---

**Anm.** UPA-grafikkortets anslutning är en dubbelradsanslutning vilken skall föras in i två steg. Vid installation av grafikkortet, måste man kontrollera att anslutningen är helt införd i skåran.

---

7. I kortets två närmsta hörn trycker man kortet rakt ner i anslutningen tills kortet är helt infört i hållaren.
8. Använd en No. 2 Phillips skruvmejsel och montera skruven som säkrar korthållarfliken i systemets chassie.
9. Fortsätt med "Avsluta installationen" på sidan sv-35.

## Avsluta installationen

1. Anslut strömkabeln.
2. Ta bort det antistatiska armbandet från chassiet.
3. Montera tillbaka kåpan.
4. Anslut åter kablarna från bildskärmen och övrig kringutrustning till systemet.
5. Om du vill slå på systemet, se "Starta upp systemet" på sidan sv-4.

---

# Felsökning

Om du har problem med konfigureringen av ditt system, se felsökningsinformationen i tabellen som följer. Om problemet består, se "Hur man får teknisk hjälp" på sidan sv-37.

Problem	Lösning
<b>Systemet startar inte när man trycker på Standby-knappen på framsidan.</b>	<ol style="list-style-type: none"><li>1) Kontrollera att systemets strömkabel är ansluten till systemet och ett väggurtag.</li><li>2) Kontrollera att det finns ström i väggurtaget.</li><li>3) Kontrollera att spänningsväljaren är inställd på korrekt spänning.</li></ol>
<b>Systemet startar inte när man trycker på Standby-tangenten på tangentbordet.</b>	<ol style="list-style-type: none"><li>1) Kontrollera att tangentbordets kabel är ansluten till systemets tangentbords-anslutning.</li><li>2) Kontrollera att systemets strömkabel är ansluten till systemet och ett väggurtag.</li><li>3) Kontrollera att det finns ström i väggurtaget.</li><li>4) Kontrollera att spänningsväljaren är inställd på korrekt spänning.</li></ol>
<b>Systemet startar men inte bildskärmen.</b>	<ol style="list-style-type: none"><li>1) Kontrollera att bildskärmens strömkabel är ansluten till ett väggurtag.</li><li>2) Kontrollera att det finns ström i väggurtaget.</li></ol>
<b>Systemet och bildskärmen startar men det visas ingen bild på bildskärmen.</b>	<ol style="list-style-type: none"><li>1) Kontrollera att bildskärmskabeln är ansluten till systemets moderkort eller grafikkort.</li></ol>
<b>Tangentbordet och musen svarar inte på någon åtgärd.</b>	<ol style="list-style-type: none"><li>1) Kontrollera att muskabeln är ansluten till tangentbordet.</li><li>2) Kontrollera att tangentbordets kabel är ansluten till systemets tangentbords-anslutning.</li></ol>
<b>Under startproceduren avger systemet felmeddelandet:</b> Warning: timed out waiting for NIS to come up.	<ol style="list-style-type: none"><li>1) Bekräfta att Ethernet-kabeln är ansluten till systemet och väggen.</li><li>2) Bekräfta med systemadministratören att nätverket fungerar.</li></ol>



# Hur man får teknisk hjälp

Det finns tre sätt att få mer information och hjälp:

1. Se systemdokumentationen i "För mer information" på sidan sv-11.
2. Se Suns on-line supportverktyg.

Sun har utformat interaktiva supportverktyg för att hjälpa dig att lösa problem, förse dig med programtillägg och ge dig tillgång till bugarapporter och annan värdefull information. Dessa verktyg finns på <http://www.sun.com/service/online/>

- SunSolve Online

I anslutning till SunSpectrums™ supportprogram, förser SunSolve Online dig med 24-timmars tillgång till Suns omfattande kunskapsdatabas. Denna webbplats innehåller många programtillägg som är gratis att ladda hem.

- Access1

I anslutning till Access supportprogram, förser Access1 dig med uppdaterad information om alla Suns programvaror, tekniska bulletiner författade av supporttekniker samt programtillägg. På samma sätt som SunSolve Online, förser Access1 dig med en mängd olika gratis programtillägg och drivrutiner.

- docs.sun.com

Dokumentationssystemet docs.sun.com online innehåller ny och existerande produktinformation, inkluderande en sökbar lista på manualer, guider, AnswerBook-samlingar och man-sidor.

- Gratis serviceområden

Denna sida ger dig tillgång till rekommenderade programtillägg, säkerhetsinformation, drivrutiner för x86 och allmän information.

3. Om ditt företag har köpt ett servicekontrakt, kan du ringa ett Sun Service Solution Center.

För att kontakta Sun Service Solution Centers för att få svar på dina tekniska frågor, hittar du ditt närmaste Solution Center på:

<http://www.sun.com/service/contacting/solution.html>



Copyright 2001 Sun Microsystems, Inc., 901 San Antonio Road • Palo Alto, CA 94303 Etatis-Unis. Tous droits réservés.

Ce produit ou document est protégé par un copyright et distribué avec des licences qui en restreignent l'utilisation, la copie, la distribution, et la décompilation. Aucune partie de ce produit ou document ne peut être reproduite sous aucune forme, par quelque moyen que ce soit, sans l'autorisation préalable et écrite de Sun et de ses bailleurs de licence, s'il y en a. Le logiciel détenu par des tiers, et qui comprend la technologie relative aux polices de caractères, est protégé par un copyright et licencié par des fournisseurs de Sun.

Des parties de ce produit pourront être dérivées des systèmes Berkeley BSD licenciés par l'Université de Californie. UNIX est une marque déposée aux Etats-Unis et dans d'autres pays et licenciée exclusivement par X/Open Company, Ltd.

Sun, Sun Microsystems, the Sun logo, AnswerBook, Java, the Java Coffee Cup logo, Java Development Kit, Java Plug-In, Java 3D, Java Media FrameWork, Java Communications API, Ultra, ShowMe How, ShowMe TV, OpenBoot, JumpStart, SunForum, mediaLib, StarOffice, et Solaris sont des marques de fabrique ou des marques déposées, ou marques de service, de Sun Microsystems, Inc. aux Etats-Unis et dans d'autres pays. Toutes les marques SPARC sont utilisées sous licence et sont des marques de fabrique ou des marques déposées de SPARC International, Inc. aux Etats-Unis et dans d'autres pays. Les produits portant les marques SPARC sont basés sur une architecture développée par Sun Microsystems, Inc.

L'interface d'utilisation graphique OPEN LOOK et Sun™ a été développée par Sun Microsystems, Inc. pour ses utilisateurs et licenciés. Sun reconnaît les efforts de pionniers de Xerox pour la recherche et le développement du concept des interfaces d'utilisation visuelle ou graphique pour l'industrie de l'informatique. Sun détient une licence non exclusive de Xerox sur l'interface d'utilisation graphique Xerox, cette licence couvrant également les licenciés de Sun qui mettent en place l'interface d'utilisation graphique OPEN LOOK et qui en outre se conforment aux licences écrites de Sun.

CETTE PUBLICATION EST FOURNIE "EN L'ETAT" ET AUCUNE GARANTIE, EXPRESSE OU IMPLICITE, N'EST ACCORDEE, Y COMPRIS DES GARANTIES CONCERNANT LA VALEUR MARCHANDE, L'APTITUDE DE LA PUBLICATION A REpondre A UNE UTILISATION PARTICULIERE, OU LE FAIT QU'ELLE NE SOIT PAS CONTREFAISANTE DE PRODUIT DE TIERS. CE DENI DE GARANTIE NE S'APPLIQUERAIT PAS, DANS LA MESURE OU IL SERAIT TENU JURIDIQUEMENT NUL ET NON AVENU.

---

© 2001 Sun Microsystems, Inc., 901 San Antonio Road • Palo Alto, CA 94303 USA. Alle Rechte vorbehalten

Dieses Produkt bzw. Dokument ist urheberrechtlich geschützt und wird im Rahmen von Lizenzen vertrieben, die seinen Gebrauch, seine Vervielfältigung, Verteilung und Dekompilierung einschränken. Dieses Produkt bzw. Dokument darf ohne vorherige schriftliche Genehmigung von Sun und seinen Lizenzgebern (falls zutreffend) weder ganz noch teilweise, in keiner Form und mit keinen Mitteln reproduziert werden. Software von Drittherstellern, einschl. Schriftart-Technologie, ist urheberrechtlich geschützt und wird im Rahmen von Lizenzen verwendet, die von Sun-Vertragspartnern erteilt wurden.

Teile des Produkts sind möglicherweise von Berkeley BSD-Systemen abgeleitet, für die von der University of California eine Lizenz erteilt wurde. UNIX ist in den USA und in anderen Ländern ein eingetragenes Warenzeichen, für das X/Open Company, Ltd. die ausschließliche Lizenz erteilt.

Sun, Sun Microsystems, das Sun-Logo, AnswerBook, Java, das Java Coffee Cup Logo, Java Development Kit, Java Plug-In, Java 3D, Java Media FrameWork, Java Communications API, Ultra, ShowMe How, ShowMe TV, OpenBoot, JumpStart, SunForum, mediaLib StarOffice und Solaris sind Warenzeichen, eingetragene Warenzeichen bzw. Service-Marken von Sun Microsystems, Inc. in den USA und anderen Ländern. Alle SPARC-Warenzeichen werden unter Lizenz verwendet und sind Warenzeichen bzw. eingetragene Warenzeichen von SPARC International, Inc. in den USA und anderen Ländern. Produkte, die SPARC-Warenzeichen tragen, basieren auf einer von Sun Microsystems, Inc. entwickelten Architektur.

OPEN LOOK und Sun™ Graphical User Interface (Grafische Benutzeroberfläche) wurden von Sun Microsystems, Inc. für seine Benutzer und Lizenznehmer entwickelt. Sun anerkennt die Pionierleistungen von Xerox bei der Erforschung und Entwicklung des Konzepts der visuellen oder grafischen Benutzeroberflächen für die Computerindustrie. Sun ist Inhaber einer nicht ausschließlichen Lizenz von Xerox für die grafische Benutzeroberfläche von Xerox. Diese Lizenz erstreckt sich auch auf Lizenznehmer von Sun, die OPEN LOOK GUIs implementieren und die schriftlichen Lizenzvereinbarungen von Sun einhalten.

SUN ÜBERNIMMT KEINE GEWÄHR FÜR DIE RICHTIGKEIT UND VOLLSTÄNDIGKEIT DES INHALTS DIESER DOKUMENTATION. SOLLTEN SICH TROTZ ALLER ANSTRENGUNGEN FEHLER EINGESCHLICHEN HABEN, SIND WIR FÜR HINWEISE JEDERZEIT DANKBAR.

---

Copyright 2001 Sun Microsystems, Inc., 901 San Antonio Road • Palo Alto, CA 94303 USA. Tutti i diritti riservati.

Questo prodotto o documento è protetto dalle leggi sul copyright e la sua distribuzione è soggetta a licenze che ne limitano l'uso, la copia, la distribuzione e la decompilazione. Nessuna parte di questo prodotto o documento può essere riprodotta in qualsiasi forma e con qualsiasi mezzo senza la previa autorizzazione scritta della Sun e dei propri eventuali licenziatari. Il software di produttori terzi, compresa la tecnologia per i caratteri, è protetto da copyright e concesso in licenza dai fornitori della Sun.

Alcune parti di questo prodotto potrebbero provenire da sistemi Berkeley BSD, concessi in licenza dalla University of California. UNIX è un marchio depositato negli Stati Uniti e in altri Paesi, concesso in licenza esclusiva dalla X/Open Company, Ltd.

Sun, Sun Microsystems, il logo Sun, AnswerBook, Java, il Java Coffee Cup logo, Java Development Kit, Java Plug-In, Java 3D, Java Media FrameWork, Java Communications API, Ultra, ShowMe How, ShowMe TV, OpenBoot, JumpStart, SunForum, mediaLib StarOffice e Solaris sono marchi commerciali, marchi depositati o marchi di servizio della Sun Microsystems, Inc. negli Stati Uniti e in altri Paesi. Tutti i marchi commerciali SPARC sono usati dietro licenza e sono marchi commerciali o marchi depositati della SPARC International, Inc. negli Stati Uniti e in altri Paesi. I prodotti recanti il marchio SPARC sono basati su un'architettura sviluppata dalla Sun Microsystems, Inc.

OPEN LOOK e l'interfaccia utente grafica Sun™ sono state sviluppate dalla Sun Microsystems, Inc. per i propri utenti e licenziatari. La Sun riconosce gli sforzi pionieristici della Xerox nella ricerca e nello sviluppo del concetto di interfaccia utente visiva o grafica per l'industria informatica. La Sun possiede una licenza di natura non esclusiva concessa dalla Xerox relativa all'interfaccia grafica utente Xerox, che copre inoltre i licenziatari della Sun impegnati nello sviluppo delle GUI OPEN LOOK e conformi agli accordi di licenza scritti della Sun.

QUESTA PUBBLICAZIONE VIENE FORNITA SENZA GARANZIE DI ALCUN TIPO, NÉ ESPLICITE NÉ IMPLICITE, INCLUSE, MA SENZA LIMITAZIONE, LE GARANZIE IMPLICITE DI COMMERCIALITÀ, IDONEITÀ AD UN DETERMINATO SCOPO, O NON VIOLAZIONE, FATTA ECCEZIONE PER LE GARANZIE PREVISTE DALLA LEGGE.

Copyright 2001 Sun Microsystems, Inc., 901 San Antonio Road • Palo Alto, CA 94303 USA. Todos los derechos reservados.

Este producto o documento está protegido por las leyes sobre derechos de autor y distribuido conforme a licencias que restringen su uso, copiado, distribución y descompilación. Se prohíbe la reproducción de parte alguna de este producto o documento en cualquier forma sin la autorización previa por escrito de Sun y los concedentes de sus licencias, si los hay. El software propiedad de terceros, inclusive la tecnología de fuentes, está protegido por las leyes sobre derechos de autor y distribuido bajo licencia obtenida de los proveedores de Sun.

Es posible que partes del producto se deriven de sistemas Berkeley BSD y que se obtuvieran con licencia concedida por la Universidad de California. UNIX es una marca comercial registrada en los EE.UU. y en otros países con licencia exclusiva a través de X/Open Company, Ltd.

Sun, Sun Microsystems, el logo Sun, AnswerBook, Java, el logo Java Coffee Cup, Java Development Kit, Java Plug-In, Java 3D, Java Media Framework, Java Communications API, Ultra, ShowMe How, ShowMe TV, OpenBoot, JumpStart, SunForum, mediaLib, StarOffice y Solaris son marcas comerciales, marcas comerciales registradas o marcas de servicio de Sun Microsystems, Inc. en los EE.UU. y en otros países. Todas las marcas comerciales de SPARC se utilizan conforme a licencia y son marcas comerciales o marcas comerciales registradas de SPARC International, Inc. en los EE.UU. y en otros países. Los productos que llevan marcas comerciales de SPARC están basados en una arquitectura desarrollada por Sun Microsystems, Inc.

La interfaz gráfica de usuario denominada OPEN LOOK and Sun™ la desarrolló Sun Microsystems, Inc., para sus usuarios y los titulares de licencias concedidas por Sun. Sun reconoce los esfuerzos pioneros de Xerox en la investigación y desarrollo del concepto de interfaces visuales o gráficas de usuario para la industria de computación electrónica. Sun es titular de una licencia no exclusiva para utilizar y distribuir la interfaz gráfica de usuario de Xerox; dicha licencia ampara también a aquellos titulares de licencias de Sun que utilizan interfaces gráficas de usuario OPEN LOOK GUIs y que cumplen en lo demás con los acuerdos de licencia escritos celebrados con Sun.

ESTA DOCUMENTACIÓN SE PROPORCIONA "TAL CUAL" SIN GARANTÍA DE NINGUNA CLASE, EXPRESA O IMPLÍCITA, INCLUYENDO, PERO NO LIMITÁNDOSE, A LAS GARANTÍAS IMPLÍCITAS DE COMERCIALIZACIÓN, Y LA IDONEIDAD PARA UN PROPÓSITO PARTICULAR O LA NO INFRACCIÓN, A MENOS QUE ESTE DESCARGO DE RESPONSABILIDAD NO SEA CONSIDERADO LEGALMENTE VÁLIDO.

---

Copyright 2001 Sun Microsystems, Inc., 901 San Antonio Road • Palo Alto, CA 94303 USA. Med ensamrätt.

Denna produkt eller detta dokument skyddas av upphovsrätt och distribueras under licens som begränsar dess användande, kopiering, distribution och bakåt kompilering. Ingen del av denna produkt eller dokumentation får återges i någon form på något sätt utan tidigare skriftligt tillstånd från Sun och dess eventuella licenstagare. Tredjepartsprogramvara, inklusive teckensnittsteknologi, är skyddad av upphovsrätt och licensierad av Suns leverantörer.

Delar av produkten kan komma från Berkeley BSD systems, licensierade av University of California. UNIX är ett registrerat varumärke i USA och andra länder, som licensierats exklusivt genom X/Open Company, Ltd.

Sun, Sun Microsystems, Suns logotyp, AnswerBook, Java, the Java Coffee Cup logo, Java Development Kit, Java Plug-In, Java 3D, Java Media Framework, Java Communications API, Ultra, ShowMe How, ShowMe TV, OpenBoot, JumpStart, SunForum, mediaLib, StarOffice, och Solaris är varumärken eller registrerade varumärken eller tjänstemärken som tillhör Sun Microsystems, Inc. i USA och i andra länder. Alla SPARC-varumärken används under licens och är varumärken eller registrerade varumärken som tillhör SPARC International Inc. i USA eller andra länder. Produkter som bär SPARC:s varumärken är baserade på arkitektur som utvecklats av Sun Microsystems, Inc.

OPEN LOOK och Sun™ grafiskt användargränssnitt har utvecklats av Sun Microsystems, Inc. för dess användare och licenstagare. Sun erkänner Xerox banbrytande ställning vad beträffar forskning och utveckling av begreppet visuellt eller grafiskt användargränssnitt för dataindustrin. Sun innehar en icke-exklusiv licens från Xerox på Xerox grafiska användargränssnitt som också täcker Suns licenstagare som implementerar OPEN LOOK:s grafiska användargränssnitt och f.ö. iakttar Suns skrivna licensavtal.

DOKUMENTATIONEN LEVERERAS I BEFINTLIGT SKICK UTAN NÅGRA SOM HELST GARANTIER. SUN MICROSYSTEMS, INC. GARANTERAR TILL EXEMPEL INTE ATT DE BESKRIVNA PRODUKTERNA ÄR I SÄLJBART SKICK, ATT DE ÄR LÄMPLIGA FÖR ETT VISST ÄNDAMÅL, ELLER ATT DE INTE INKRÄKTAR PÅ ANDRA FÖRETAGS RÄTTIGHETER I DEN MÅN SÅDANA FRÄNSÅGANDEN AV GARANTIER EJ ÄR OLAGLIGA.





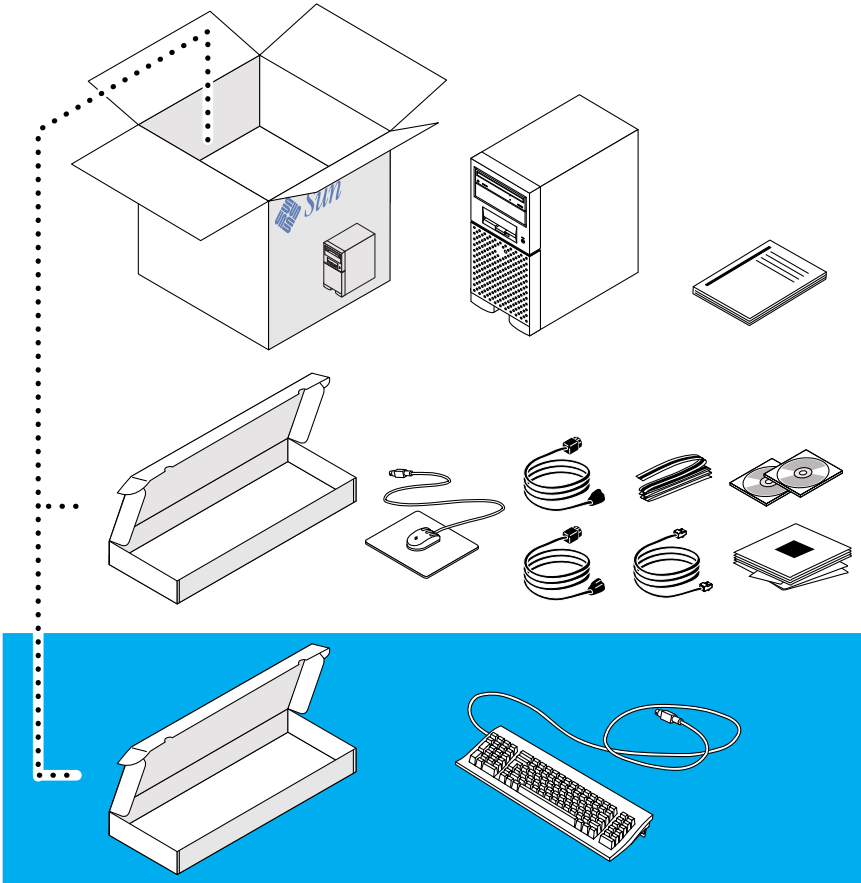

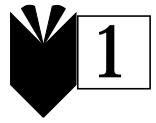







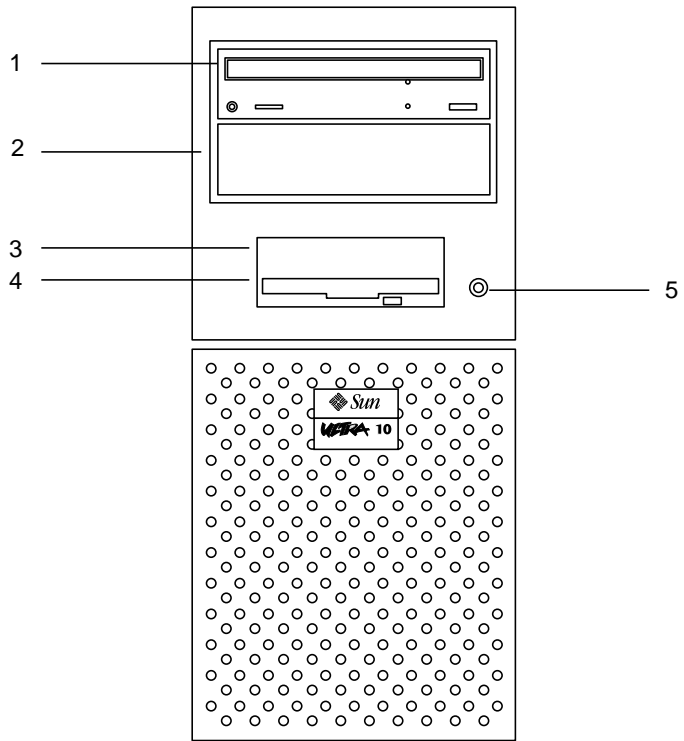







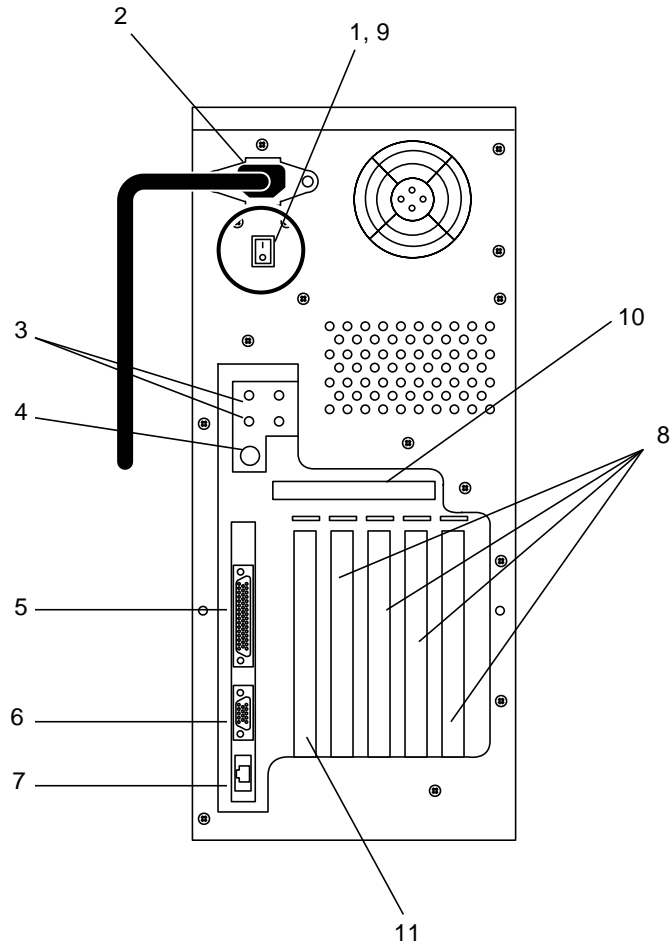









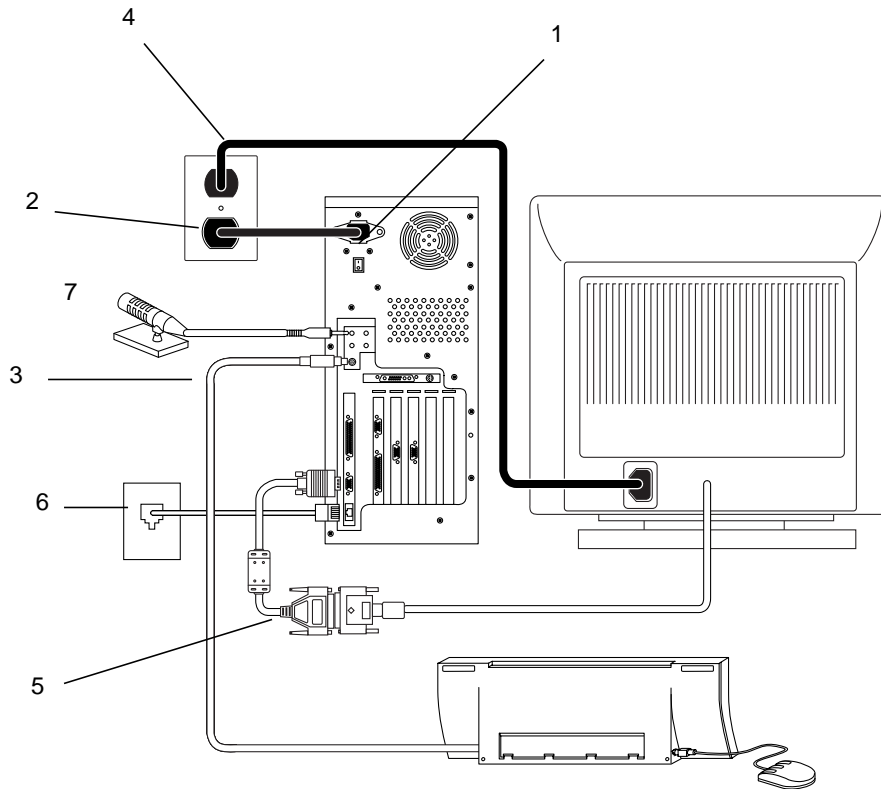







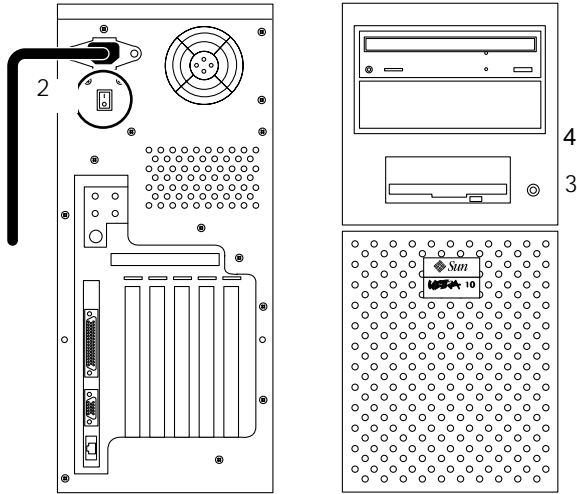

1

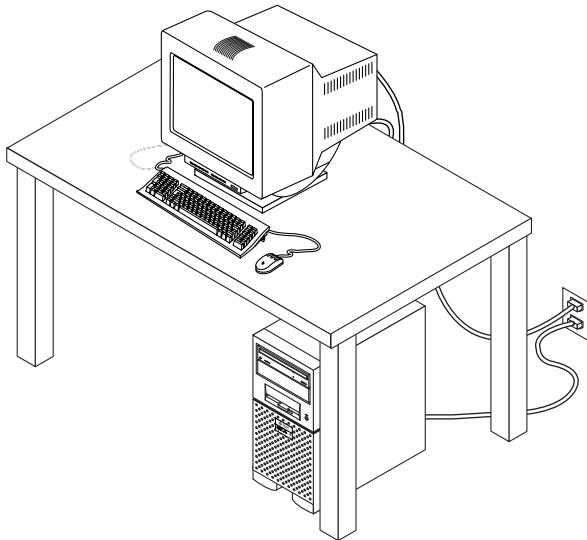









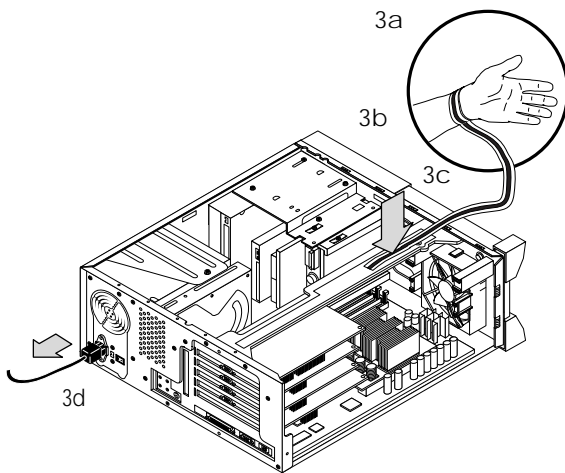
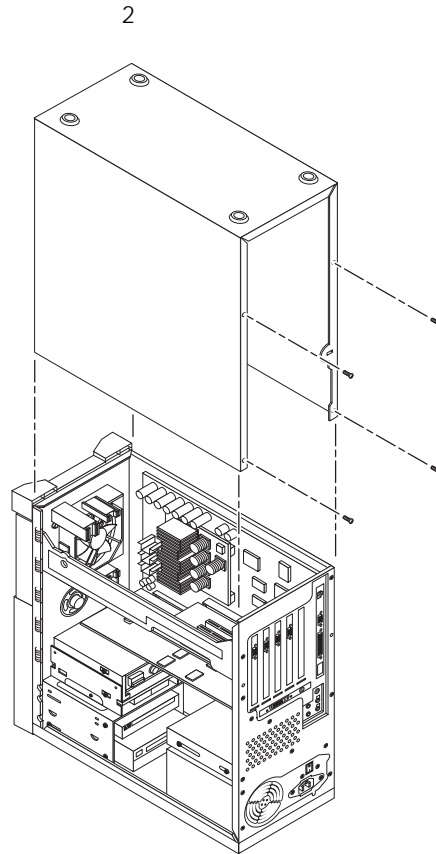
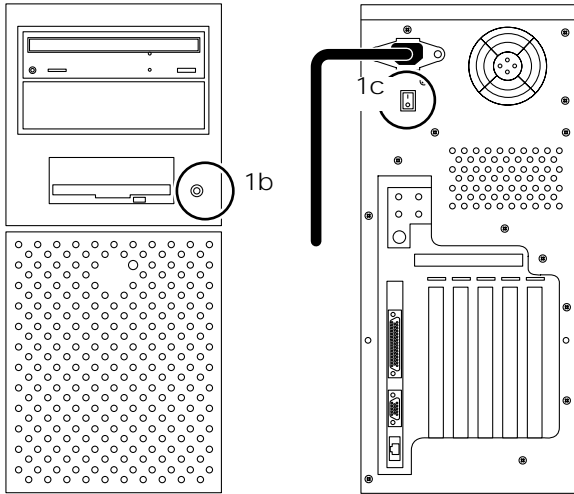







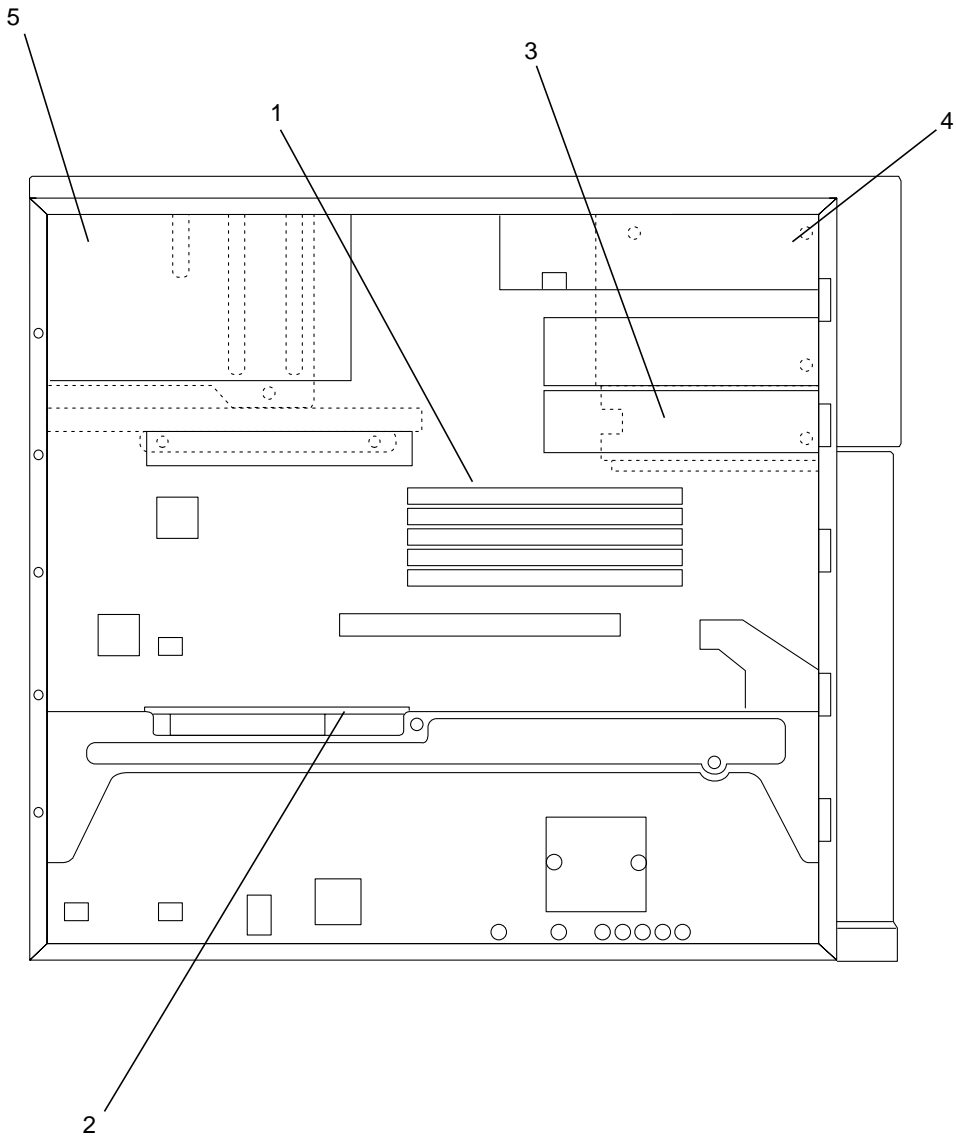









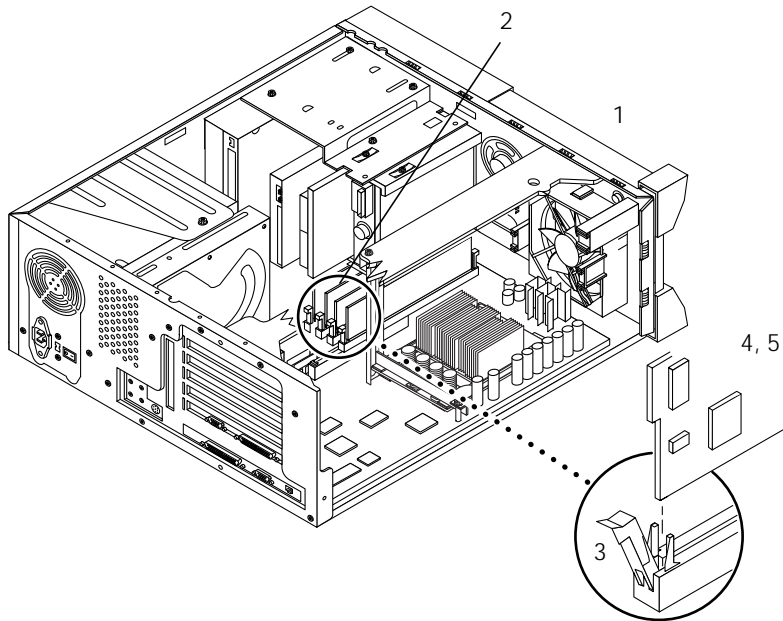







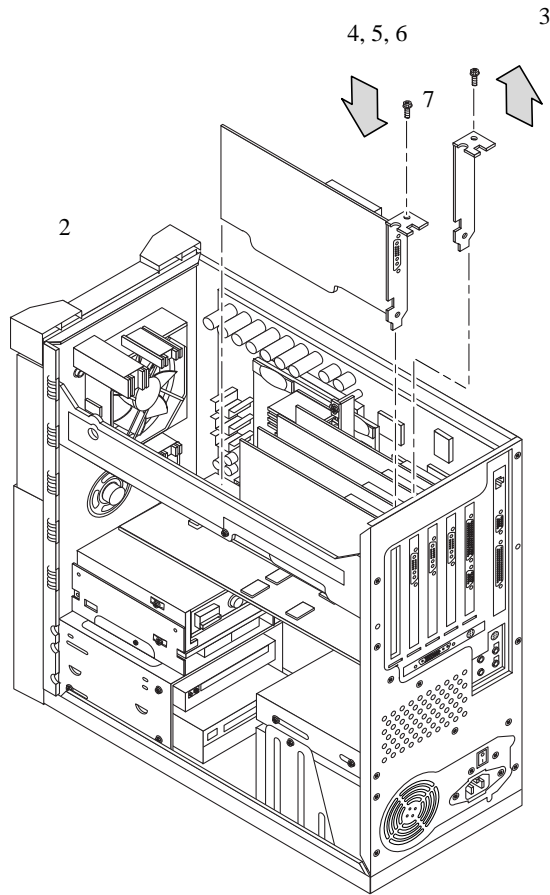









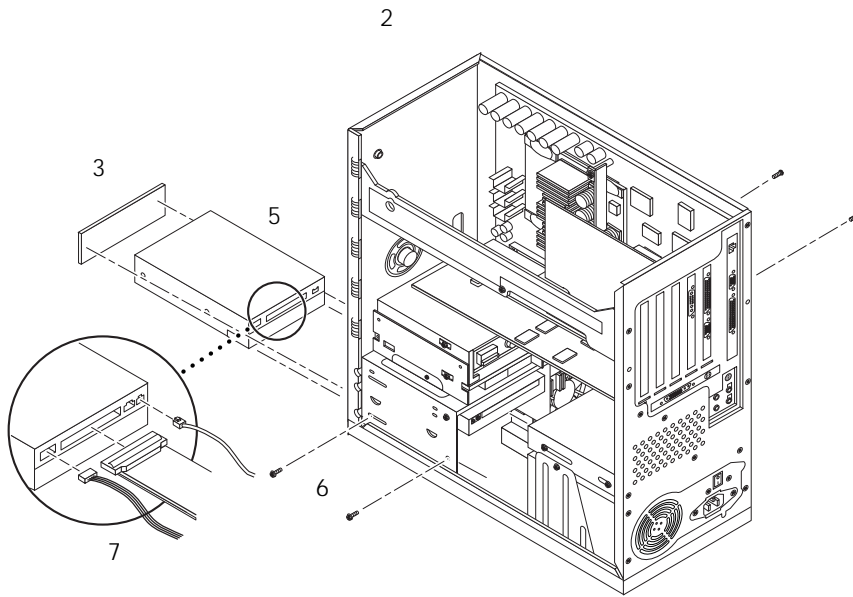







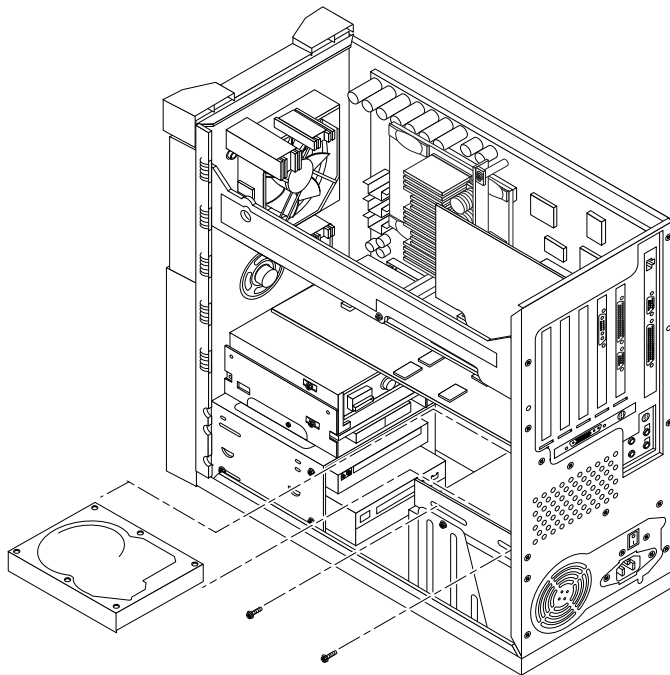

- Rear Drive      後部ドライブ
- Lecteur arrière      후면 드라이브
- Disco posteriore      后部驱动器
- Hintere Festplatte      后面硬碟機
- Unidad trasera
- Bakre enhet

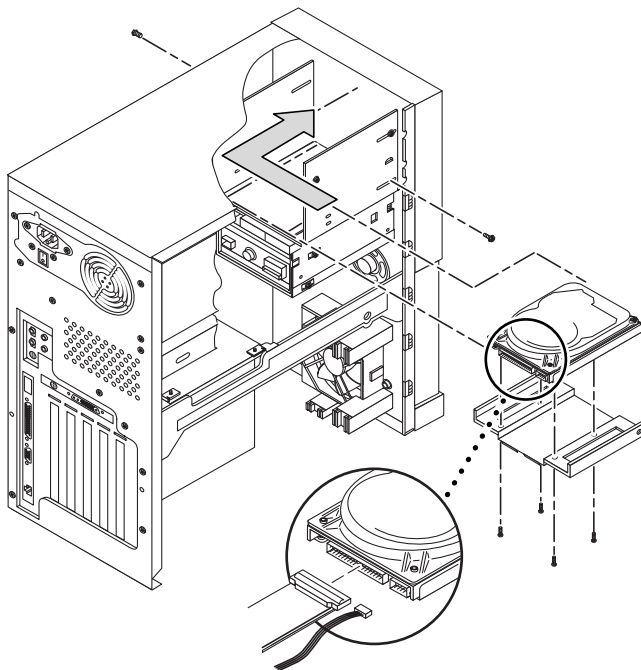

- Front Drive      前部ドライブ
- Lecteur avant      전면 드라이브
- Disco anteriore      前部驱动器
- Vordere Festplatte      前面硬碟機
- Unidad frontal
- Främre enhet









